

ARTYKUŁY GLAZURNICZE • LISTWY WYKOŃCZENIOWE

GLAZME

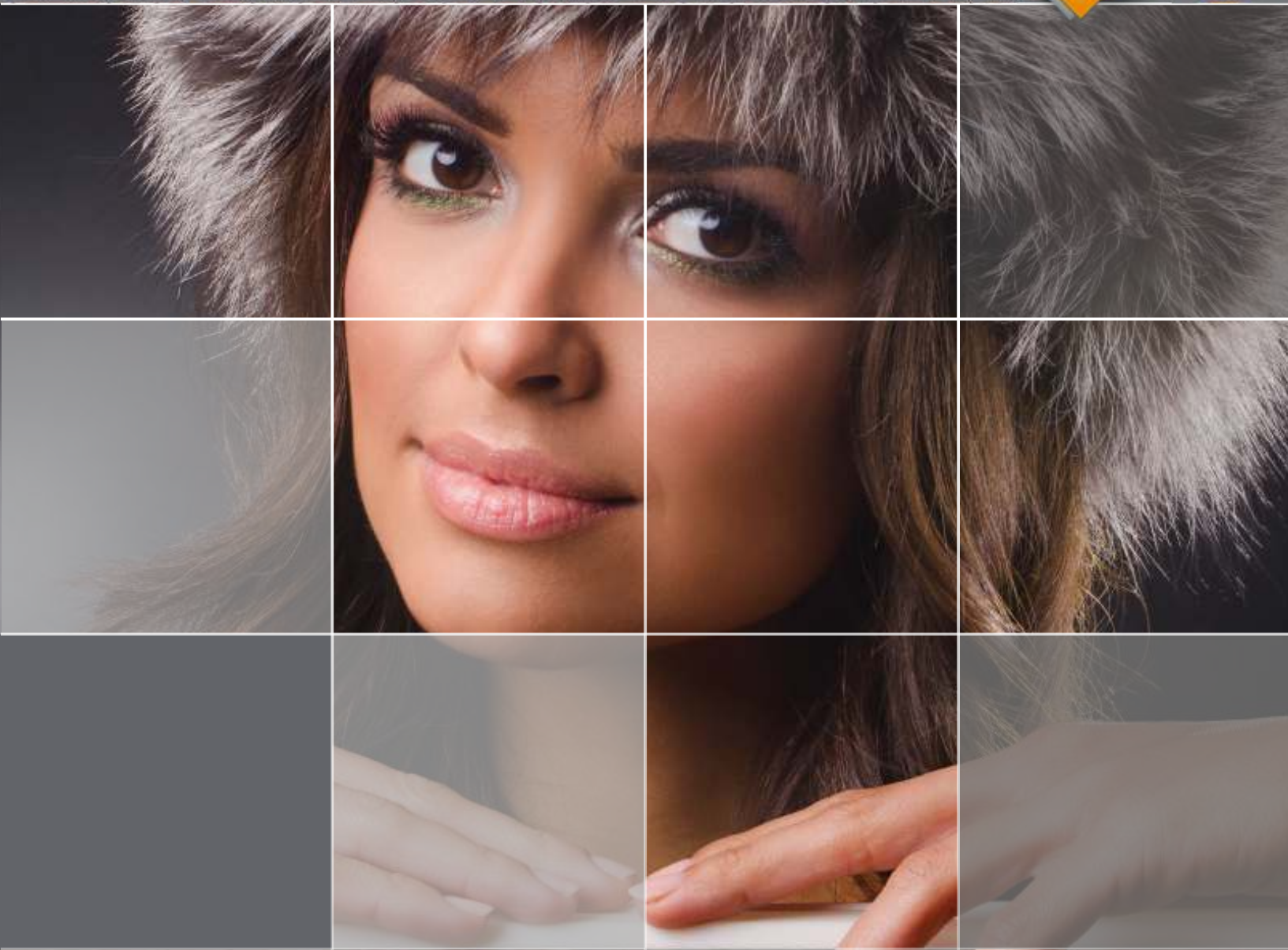

KATALOG PRODUKTÓW

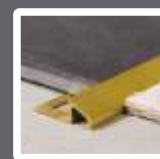

Glazmet to uznana marka na rynku. Ciągły nacisk na inwestycje zapewnia najwyższą jakość naszych produktów. Produkujemy dla klienta i to Ty drogi kliencie jesteś dla nas najważniejszy.

Obsługujemy głównie hurtownie i sklepy budowlane z materiałami wykończeniowymi.

Nasz asortyment to głównie listwy do glazury, profile do terakoty, listwy progowe i przypodłogowe, panele podłogowe oraz kątowniki schodowe.

Dlaczego my? Dlaczego z nami?

Bo znamy Państwa potrzeby jesteśmy na nie otwarci, a co najważniejsze staramy się im sprostać!

Nasi handlowcy dbają o odpowiednie zatowarowanie jak i optymalną ekspozycję naszych produktów dzięki wizytom w punktach handlowych za które są odpowiedzialni. Daje to nam możliwość poznania potrzeb Waszych jak i klientów detalicznych.

Towar dostarczamy własnym transportem lub spedycją. Zapewniamy ciągłą dostępność towaru.

Polityka jakości to najistotniejsza kwestia produkcji. Tylko jej najwyższy poziom daje pewność satysfakcji naszych klientów, a dzięki temu wzrostu sprzedaży i rozwoju firmy. Dzięki własnej produkcji jesteśmy otwarci na potrzeby rynku.

Cena to dziś jeden z najistotniejszych atrybutów sprzedaży. Mamy tego świadomość i zapewniamy najniższe ceny w tej klasie produktów.

Dołącz do nas, a zrobimy wszystko by zwiększyć Twoją sprzedaż.

Zawsze możesz zrezygnować, ale tylko wtedy gdy spróbujesz.

Reszta należy do Ciebie - Drogi KLIENCIE...



Uwaga!!!

Niniejszy katalog nie stanowi oferty w rozumieniu kodeksu handlowego. Prezentowane kolory mogą nieznacznie odbiegać od rzeczywistości z uwagi na techniczne uwarunkowania technologii druku.

SPIS TREŚCI

Listwy przypodłogowe SLK.....	6
Listwy przypodłogowe MIG.....	10
Listwy przypodłogowe CSL.....	11
Listwy inwestycyjne CUBU.....	12
Listwy inwestycyjne S 60 / S 100.....	13
Listwy inwestycyjne EP 60.....	14
Listwy z twardego polistyrenu Organico.....	18
Listwy przypodłogowe Construct 59 / 80.....	20
Taśma przypodłogowa samoprzylepna.....	21
Narzędzia.....	22
Podkłady pod panele.....	23

Profile budowlane dekoracyjne.....	26
Listwy przybłatowe.....	28
Uszczelka drzwiowa włosowa samoprzylepna.....	28
Narożniki ochronne.....	29

Profile flizowe do glazury.....	32
Profile wannowe.....	34
Taśmy wannowe Duraflex.....	34
Profile dylatacyjne.....	35

Profile do terakoty.....	38
Profile teownikowe.....	39
Profile przejściowe.....	41
Profile łączące, najazdowe i krawędziowe.....	42
Profile okapowe i ozdobne Duraplus.....	43
Profile ozdobne do glazury Listello.....	44
Profil stalowy dekoracyjny Elit.....	45
Profile CHROMOWANE.....	46
Profile STALOWE.....	48

Profile schodowe do terakoty.....	52
Noski schodowe i taśmy antypoślizgowe.....	53
Kątowniki schodowe wiercone.....	54
Profil schodowy do paneli F-ka.....	55
Kątowniki schodowe samoprzylepne.....	56

Profile łączeniowe płaskie i półokrągłe wiercone.....	60
Profile do wykładzin.....	61
Profile dylatacyjne do paneli.....	62
Profile łączeniowe z ukrytym sposobem montażu L30.....	63
Profile łącz. z ukrytym sposobem montażu L40 i L50.....	64
Profile ochronne płaskie owalne szerokie i skośne.....	65
Profil progowy skośny otwierany.....	66
Profile łączeniowe do ogrzewania podłogowego.....	68

Drzwiczki i maskownice rewizyjne.....	72
Przyrząd do poziomowania płytek.....	72
Półka łazienkowa TY.....	73
Listwa dystansowa do klinkieru.....	73
Narożniki budowlane.....	73
Krzyżyki do luksferów.....	74
Kliny do płytek.....	74
Krzyżyki do płytek.....	75
System poziomowania płytek.....	76
Taśma uszczelniająca typu TU i karta techniczna.....	77

1 Listwy przypodłogowe

2 Kątowniki ochronne i profile budowlane dekoracyjne

3 Listwy z PVC do glazury i terakoty

4 Listwy metalowe do glazury i terakoty

5 Profile schodowe

6 Listwy progowe łączeniowe

7 Akcesoria ogólnobudowlane

Logistyka firmy



62-025 KOSTRZYN WLKP.
ul. Rzemieślnicza 9a

tel: +48 61 818 18 42
fax: +48 61 817 86 56
tel.kom. +48 508 145 425

www.glazmet.pl
e-mail: info@glazmet.pl



1

Listwy przypodłogowe



Proste i estetyczne
2 połączenie elementów systemu

„Ukryty montaż”
3 Łatwy i błyskawiczny sposób montażu za pomocą kołków szybkiego montażu z kołnierzem.

1 Idealne dopasowanie koloru listwy do kolorystyki podłogi

Listwa przypodłogowa na listwa na

Paleta kolorów:

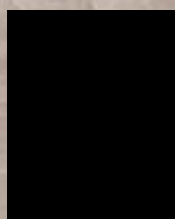

Dw110
Czarny



Dw117
Biały



Dw129
Dąb wogezy



Dw130
Dąb kanadyjski



Dw131
Jesion kryształowy



Dw132
Klon newport



Dw139
Orzech



Dw140
Orzech naturalny



Dw146
Szary

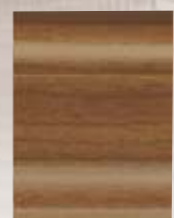

Dw161
Akacja ciemna

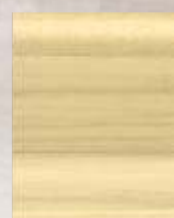

Dw165
Klon select



Dw166
Dąb antyczny



Dw173
Biały woodstock



Dw174
Doussie



Dw175
Panga panga

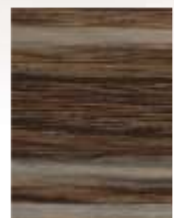

Dw176
Dąb zamkowy

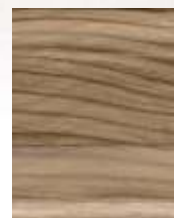

Dw177
Świerk kanadyjski



Dw178
Zebrano



Dw185
Akacja złota



Dw187
Grusza bosco



Dw211
Dąb cordoba



Dw212
Dąb stary



Dw213
Orzech valencia

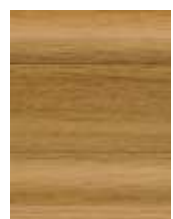

Dw214
Cyprys kalifornijski

Elastyczność, która ułatwia
lepsze dopasowanie listwy na
krzywiznach ściany

4

gowa SLK
pięć z plusem

5+



Elastyczne krawędzie
dolne i górne listwy

+

Jeszcze więcej
miejsca na ukrycie
okablowania oraz
izolacji elektrycznej
do 1500 V.

5

Charakterystyka: Długość: 250 [cm]



Dw133
Wiśnia memphis



Dw134
Buk ciemny



Dw135
Wiśnia country



Dw136
Buk złoty



Dw137
Buk amarang



Dw138
Wiśnia oxford



Dw167
Merbau



Dw168
Orzech orient



Dw169
Buk korona



Dw170
Wiśnia rotdorn



Dw171
Dąb rustykalny



Dw172
Akacja queensland



Dw179
Dąb windsor



Dw180
Dąb złoty



Dw181
Wenge kibolo



Dw182
Klon lugano



Dw183
Dąb montana



Dw184
Wiśnia picota

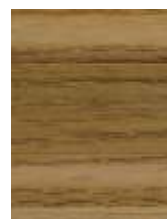

Dw216
Dąb maranello



Dw217
Orzech oliwkowy



Dw274
Dąb rzymski



Dw275
Dąb winny



Dw276
Orzech virginia



Dw277
Jabłoń górską

Zakończenie lewe

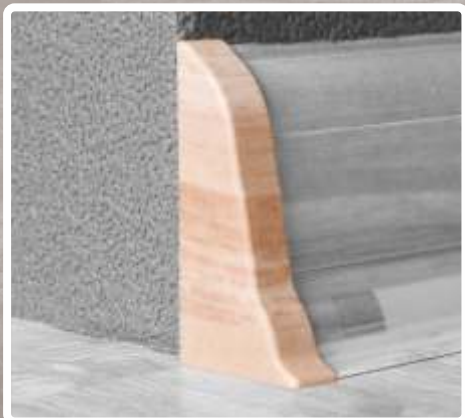

Narożnik wewnętrzny



Narożnik zewnętrzny



Paleta kolorów:



Dw278
Afzelia ciemna



Dw279
Dąb palony



Dw280
Dąb cottage



Dw281
Akacja vintage



Dw436A
Aluminium metalik



Dw458
Dąb negro



Dw465
Dąb wiking



Dw466
Dąb magnus

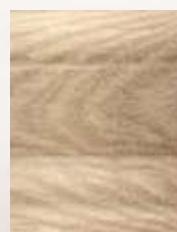

Dw467
Dąb labrador



Dw468
Dąb celtycki



Dw469
Jesion syberyjski



Dw470
Dąb brazilian



Dw478
Sardinia oak



Dw479
Dąb korsyka



Dw481
Balearic oak



Dw643
Sosna północna



Dw644
Sosna szkocka



Dw645
Orzech



Dw653
Veranda

Łącznik

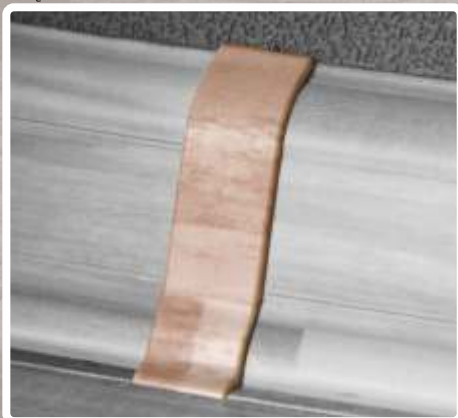

Zakończenie prawe

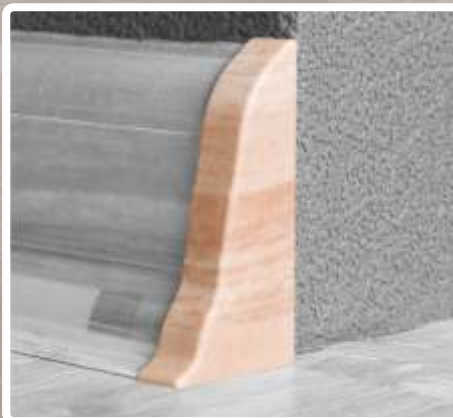

Akcesoria
montażowe
w kolorze
listwy

Opakowanie zbiorcze:
listwa - 40 szt.
akcesoria wykończeniowe - 25 szt.



Dw459
Dąb bergen



Dw460
Dąb kardamonowy



Dw461
Dąb shiro

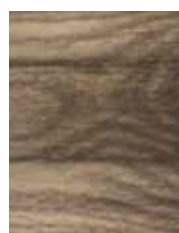

Dw462
Dąb tamari

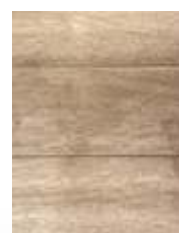

Dw463
Dąb masala



Dw464
Dąb husky



Dw471
Pinia abruzja



Dw472
Pekan grafitowy



Dw473
Sosna sycylia



Dw474
Dąb antyczny



Dw475
Orzech prawdziwy



Dw476
Wenge



Dw646
Jesion sztokholm



Dw647
Dąb stirling



Dw648
Dąb biały



Dw649
Dąb diamentowy



Dw650
Dąb burbon



Dw652
Świerk broholm



Możliwość montażu za pomocą śrub, gwoździ lub kleju

2

Prace renowacyjne pomieszczenia bez całkowitego demontażu listwy!

3

Zintegrowany kanał kablowy również w narożnikach

4

1 Perfekcyjnie przylega do ściany i podłogi dzięki elastycznej krawędzi górnej i dolnej

Najszybsza listwa na Świecie!

Charakterystyka:

Szerokość: 20 mm; Wysokość: 60 mm; Długość: 250 mm.



(sprzedaż na pełne opakowania) czas oczekiwania ok. 2 tygodnie



Łącznik



Narożnik zewnętrzny



Narożnik wewnętrzny



Zakończenie prawe i lewe



Paleta kolorów:

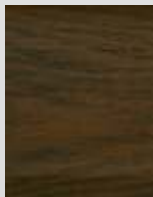

Dw114 Akacja ciemna

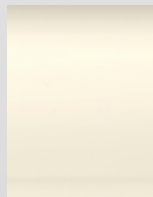

Dw117 Biały



Dw129 Dąb wogezy



Dw140 Orzech naturalny



Dw212 Dąb stary



Dw274 Dąb rzymski



Dw275 Dąb winny



Dw279 Dąb palony



Dw436 A Aluminium metalik

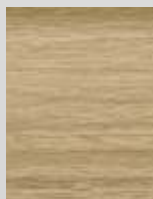

Dw463 Dąb masala

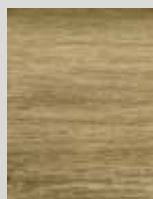

Dw464 Dąb husky



Dw468 Dąb celycki



Dw648 Dąb biały

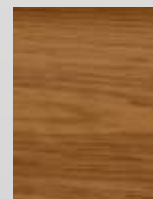

Dw702 Dąb sutter



Dw705 Dąb belini

Polimer na bazie PVC (REACH-conform)
z elastycznymi uszczelkami
w górnej i dolnej części

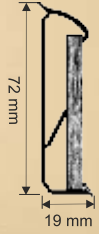

Do wszystkich rodzajów paneli
o grubości 6-12 mm;
Szerokość paska podłogi - 60 mm.



Łącznik



Narożnik zewnętrzny



Narożnik wewnętrzny



Zakończenie prawe i lewe



* Perfekcyjne dopasowanie listwy do podłogi - panel umieszczony w listwie.

Paleta kolorów:

(sprzedaż na pełne opakowania)
czas oczekiwania ok. 2 tygodnie

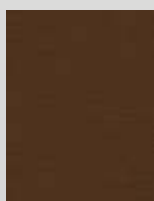

Czekoladowy
brązowy



Brązowy



Jasny
beż



Cappuccino

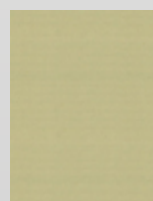

Piaskowy



Srebrny

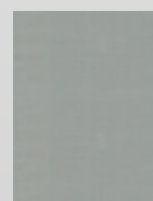

Srebrnoszary



Bialy



Stal szlachetna

Listwy inwestycyjne CUBU

Nowoczesny design każdego pomieszczenia zapewni nowa listwa Cubu flex life.

Dzięki swoim optycznym i praktycznym właściwościom listwa cokołowa Cubu flex life wyróżnia się na rynku spośród szerokiej gamy innych produktów.

Jednocześnie stanowi zdecydowanie lepszą alternatywę w porównaniu z foliowaną listwą MDF.

- Elastyczne uszczelnienie
- Łatwy montaż
- Duża wytrzymałość
- Materiał bezchlorowy

Najważniejsze zalety Cubu flex life:

- Tworzenie narożnika wewnętrznego i zewnętrznego oraz zakończenie profilu za pomocą gilotyny, dzięki czemu nie są potrzebne żadne dodatkowe akcesoria;
- Montaż przy zastosowaniu kleju termoplastycznego;
- Do wyboru 4 wielkości w 3 kolorach.

Akcesoria dodatkowe:

Słupek uniwersalny
1 op. = 2 szt.



Paleta kolorów:

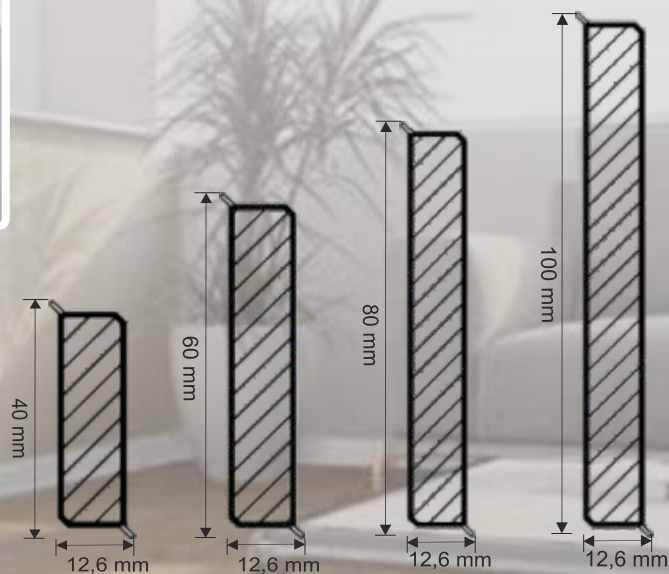
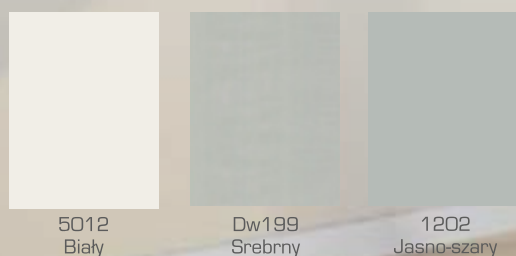

Listwy inwestycyjne S60 / *S 100

Łatwy montaż z profesjonalnymi narzędziami



S60

*S100

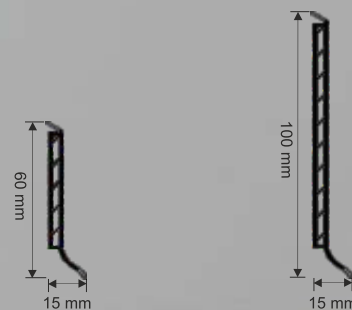

Rdzeń HDF, otoczony bezchlorowym polimerem PP/TPE, z elastyczną uszczelką w górnej i dolnej części.

1 op. = 20 x 2,57 m. (sprzedaż na pełne opakowania)
czas oczekiwania ok. 2 tygodnie

Końcówka lewa

Końcówka prawa

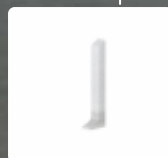

Paleta kolorów:

						*Dw110 Czarny	*Dw117 Biały	*Dw132 Brązowy
*Dw138 Jasno szary	*Dw146 Szary	*Dw147 Beż	*Dw148 Jasny beż	*Dw581 Białoszary	1150 Śnieżno biały	Dw430 A Turkus	Dw431 A Terra	Dw432 A Rubin
Dw433 A Lazurowy	Dw434 A (M 60) Srebrny metalik	Dw436 A (M 60) Aluminium metalik	Dw438 A (M 60) Brąz metalik	*11 Dąb jasny	13 Orzech	*14 Macore	15 Dąb rustrykalny	16 Mahoń
26 Wiśnia	29 Dąb naturalny	41 Jesion szary	57 Buk	*58 Buk jasny	61 Jesion biały	82 Sosna	89 Klon	Dw207 Orzech antyczny
Dw208 Wiśnia parzona	Dw209 Teak	2329 Dąb palony	2336 Drzewo owocowe jasne	2339 Dąb klasyczny	2357 Dąb bejcowany	2360 Drzewo owocowe	2361 Wiśnia country	2362 Rustykalny szary brąz
2363 Drzewo owocowe ciemne	2365 Dąb country	2371 Teak bejcowany	2372 Wiśnia	2382 Malua	2395 Orzech islandzki	2587 Orzech tradycyjny	2622 Bambus jasny	2623 Bambus ciemny

* opis dostępnych kolorów dla S 100

Listwy inwestycyjne EP 60

Rdzeń HDF, otoczony bezchlorowym polimerem PP/TPE z elastyczną uszczelką w górnej i dolnej części;
 Idealnie dopasowany (struktura i dekor) kolor do podłogi;
 Profesjonalne wykończenia profilu dzięki funkcjonalnemu zastosowaniu gilotyny;
 Możliwość produkcji dowolnego koloru z palety RAL na specjalne zamówienie od 500 m.

1 op. = 20 x 2,50 m. (sprzedaż na pełne opakowania)
 czas oczekiwania ok. 2 tygodnie

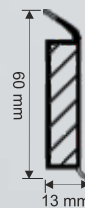

Listwa przypodłogowa do wszystkich

Paleta kolorów:

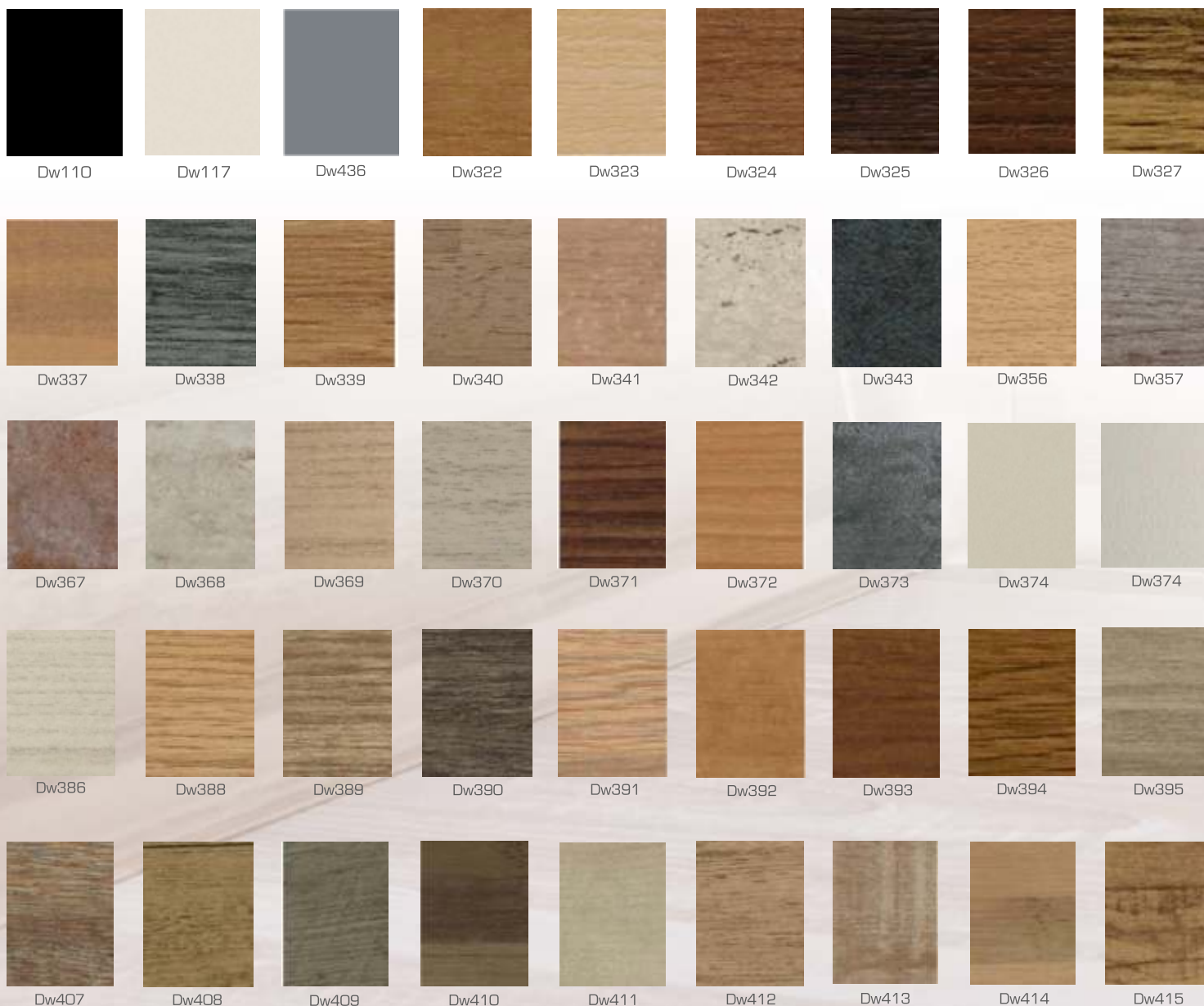

rodzeniowa rodzajów podłóg

gilotyna

Zalecenia dotyczące obróbki i montażu



taśma
klejąca



gilotyna



klej
topliwy

nożyce

Dw328	Dw329	Dw330	Dw331	Dw332	Dw333	Dw334	Dw335	Dw336
Dw358	Dw360	Dw361	Dw362	Dw363	Dw363	Dw364	Dw365	Dw366
Dw375	Dw377	Dw379	Dw380	Dw381	Dw382	Dw383	Dw384	Dw385
Dw396	Dw398	Dw399	Dw400	Dw401	Dw402	Dw403	Dw405	Dw406
Dw416	Dw417	Dw418	Dw419	Dw420	Dw422	Dw423	Dw424	Dw425

Paleta kolorów:



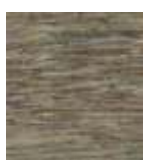

Dw486

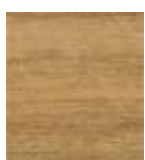

Dw487



Dw489



Dw490



Dw491



Dw492



Dw494



Dw495



Dw496



Dw559



Dw562

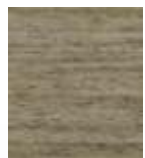

Dw563



Dw564



Dw565

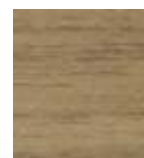

Dw566



Dw567

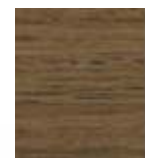

Dw568



Dw569

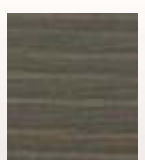

Dw583



Dw584

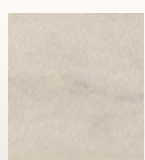

Dw585



Dw585

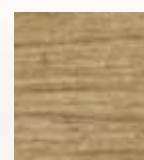

Dw586

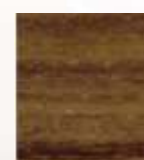

Dw587

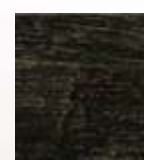

Dw588

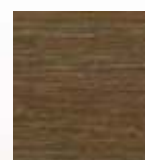

Dw589



Dw590

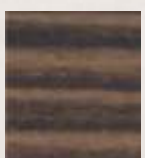

Dw606



Dw607

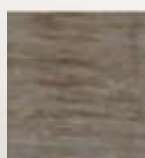

Dw608



Dw609



Dw610

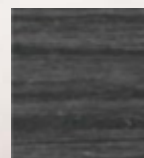

Dw611



Dw612

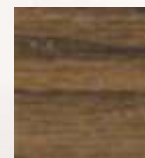

Dw613



Dw614

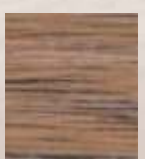

Dw627

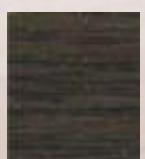

Dw628



Dw629

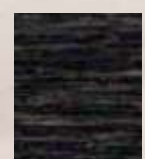

Dw630



Dw631



Dw632



Dw633



Dw634



Dw635

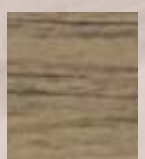

Dw661



Dw662

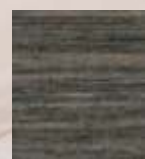

Dw663



Dw664



Dw667



Dw711



Dw712



Dw713



Dw714

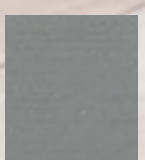

Dw724



Dw726

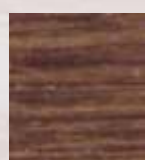

Dw728

Listwy ORGANICO

Nowa listwa przypodłogowa ORGANICO z polistyrenu ekstrudowanego to produkt, który błyskawicznie zdobywa uznanie nawet najbardziej wymagającego klienta.

Oprócz interesującego designu listwę charakteryzuje wiele zalet. Możliwość malowania jej na dowolny kolor lub pod kolor ścian daje nam niesamowity efekt przestrzeni i pozwala stworzyć swoistego rodzaju monolit.

Funkcjonalność listwy ORGANICO pozwala na maskowanie kabli urządzeń medialnych oraz zakończeń tapet, nie tracąc nic ze swej trwałości. Dodatkowym atutem jest jej odporność na wilgoć, prosty montaż i niewidoczne połączenia.

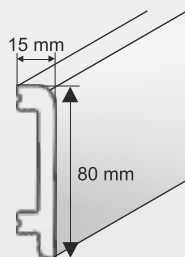

ORGANICO PF 0108

Charakterystyka:
Szerokość: 15 [mm];
Wysokość: 80 [mm];
Długość: 240 [cm].

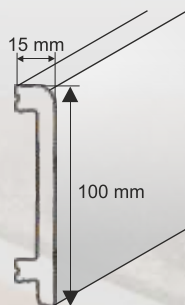

ORGANICO PF 0110

Charakterystyka:
Szerokość: 15 [mm];
Wysokość: 100 [mm];
Długość: 240 [cm].

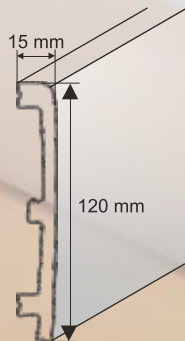

ORGANICO PF 0112

Charakterystyka:
Szerokość: 15 [mm];
Wysokość: 120 [mm];
Długość: 240 [cm].

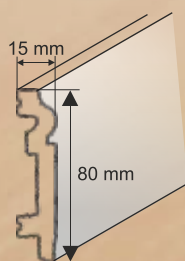

ORGANICO PF 0208

Charakterystyka:
Szerokość: 15 [mm];
Wysokość: 80 [mm];
Długość: 240 [cm].

ORGANICO PF 0212

Charakterystyka:
Szerokość: 15 [mm];
Wysokość: 120 [mm];
Długość: 240 [cm].

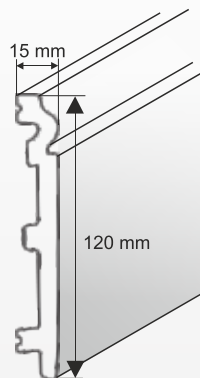

ORGANICO PF 0406

Charakterystyka:
Szerokość: 15 [mm];
Wysokość: 60 [mm];
Długość: 240 [cm].

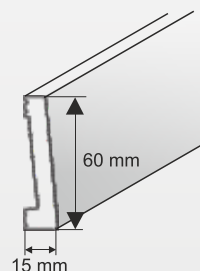

ORGANICO PW 5104

Charakterystyka:
Szerokość: 15 [mm];
Wysokość: 40 [mm];
Długość: 200 [cm].

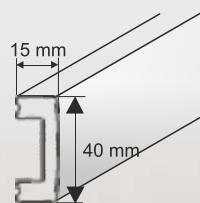

ORGANICO PW 5106

Charakterystyka:
Szerokość: 15 [mm];
Wysokość: 60 [mm];
Długość: 200 [cm].

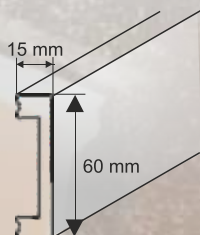

ORGANICO PW 5108

Charakterystyka:
Szerokość: 15 [mm];
Wysokość: 80 [mm];
Długość: 200 [cm].

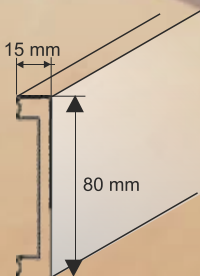

CAE



CONSTRUCT 59

CONSTRUCT 80

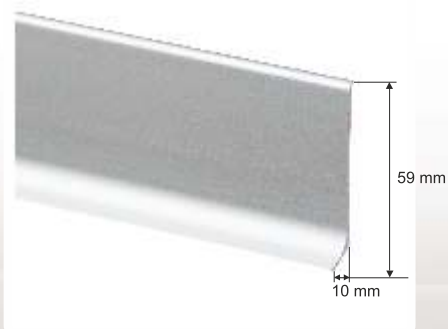

Charakterystyka: Długość: 250 [cm];
Aluminium anodowane srebrne.

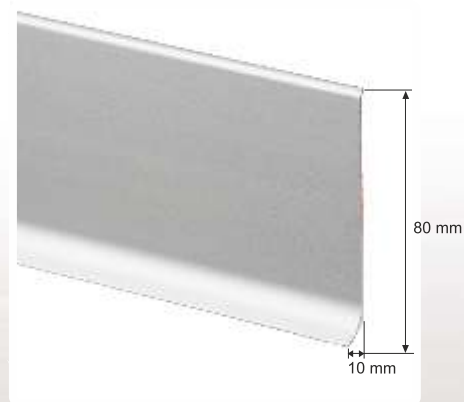

Charakterystyka: Długość: 250 [cm];
Aluminium anodowane srebrne.

Wykończenia:



Łącznik

Narożnik
wewnętrzny

Wykończenia:



Zaślepka

Narożnik
zewnętrzny

(sprzedaż na pełne opakowania) czas oczekiwania ok. 2 tygodnie.

Taśma przypodłogowa samoprzylepna

Taśma przypodłogowa samoprzylepna wykonana z PVC to błyskawiczny i prosty sposób na estetyczne wykończenie cokołów.

Charakterystyka:

Długość: 5, 10, 20, 25, 30, 50, 60 [cm]

Opakowanie zbiorcze: rolka

[sprzedaż na pełne opakowania]
czas oczekiwania ok. 2 tygodnie.

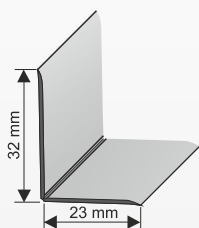

Paleta kolorów:



Vt21



Vt22

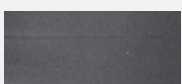

Vt23



Vt26



Vt27



Vt28

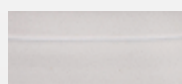

Vt29



Vt211

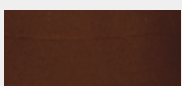

Vt212



Vt213



Vt214



Vt216



Vt301



Vt302



Vt303



Vt304



Vt305



Vt306



Vt307



Vt308



Vt204



Vt207



Vt209



Vt2002



Vt2004



Vt2005

PF

Podkładki filcowe meblowe samoprzylepne

Dostępne również podkładki:
Korkowe i Gumowe antypoślizgowe



Charakterystyka:

Kolor: biały, brązowy

Opakowanie zbiorcze: 25 blistrów

Białe	Brązowe	Rozmiar
PF 003	PF113	Ø 20mm
PF 004	PF114	Ø 28mm
PF 005	PF115	Ø 40mm
PF 006	PF116	Ø 50mm
PF 007	PF117	20x20mm
PF 008	PF118	28x28mm
PF 009	PF119	44x20mm
PF 010	PF120	100x120mm
A5	A5	210x148mm
A4	A4	297x210mm

Narzędzia

Aby łatwo sprostać trudnym wyzwaniom

Szybkie tempo pracy, dające gwarancję jakości wykonania i pewne zamocowanie listew przypodłogowych to obecnie typowe wymogi stawiane rzemieślnikowi. Aby im sprostać, oferujemy bogaty asortyment sprawdzonych narzędzi systemowych. Ponadto szybkie, czyste i pewne zamocowanie zapewnia wydajny system klejenia na gorąco.

Szybka obróbka,
pewne zamocowanie

Gilotyna Typ 1001

Do wszelkich listew Döllken z rdzeniem HDF

- nadaje się do cięcia wszystkich listew z rdzeniem;
- łatwe ustalenie punktu przecięcia;
- możliwe cięcie listwy DSL 60 (kąt zewnętrzny) przy pomocy specjalnych;
- nakładek na gilotynę.

System klejenia na gorąco

Szczególnie polecany do profesjonalnego klejenia grubych listew przypodłogowych z rdzeniem oraz listew systemowych (należy zapoznać się z instrukcją klejenia), składający się z:

- pistoletu do klejenia na gorąco HKP 220 z 4,5 m kablem w praktycznej walizce;
- kleju topliwego do stosowania na gorąco HKS 18/300 do nakładania za pomocą pistoletu HKP 220 1VE: 5 worków po 2 kg = 10 kg.

Nożyce do listew przypodłogowych

Do dokładnego cięcia listew i profili z tworzywa sztucznego.

Top Tacker

Specjalistyczne urządzenie o nazwie Top Tacker firmy SIGA, służące do równomiernego i szybkiego rozprowadzania taśmy montażowej SIGA.

Taśma do klejenia na sucho

Do mocowania wielu różnych typów listew przypodłogowych (należy zapoznać się z instrukcją montażu listew) polecamy również stosowanie taśmy montażowej (Toptac 35) firmy UZIN.

Produkty montażowe tego producenta są doskonale dostosowane do listew przypodłogowych. Ich zastosowanie zapewnia bezpieczny, trwały i profesjonalny montaż.

Pianka polietylenowa pod panele /3mm, 5mm/

Pianka polietylenowa jest doskonałym produktem stosowanym jako izolacja termiczna i akustyczna pod panele podłogowe. Jest niezwykle lekka, elastyczna oraz odporna na wilgoć.

dostępna również
pianka z folią



Charakterystyka:

Opakowanie zbiorcze: rolka

pianka 3mm

1m x 100mb (100m²),

1,25m x 175mb (218,75m²)

pianka 5mm

1m x 100mb (100m²),

Podkład polistyrenowy pod podłogi pływające IZOMATA /3mm, 5mm/

Podkład wykonany z polistyrenu ekstrudowanego XPS przeznaczony jako podłoże izolacyjne pod podłogi pływające. Zapewnia doskonałą izolację termiczną, akustyczną oraz pozwala na niwelację nierówności podłoża.



Charakterystyka:

Opakowanie zbiorcze: 5m²

Wymiary: 0,5 x 1m

Grubość: 3mm, 5mm

Podkład polistyrenowy na ogrzewanie podłogowe IZOTERM /2mm/

Podkład wykonany z polistyrenu ekstrudowanego XPS przeznaczony jako podłoże dla paneli pływających zakładanych na ogrzewanie podłogowe. Dzięki specjalnej perforacji zapewnia idealne przenikanie ciepła na zewnątrz paneli podłogowych.



Charakterystyka:

Opakowanie zbiorcze: rolka: 1,1m x 15mb (16,5m²)

1,1m x 23mb (25m²)

Grubość: 2mm



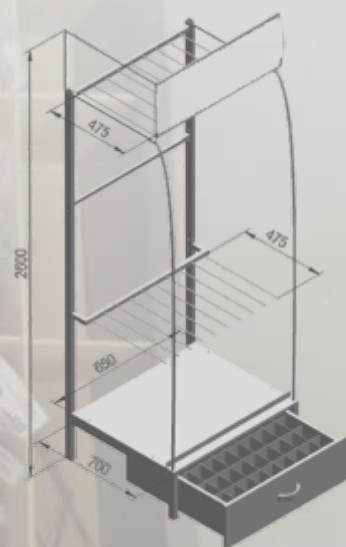
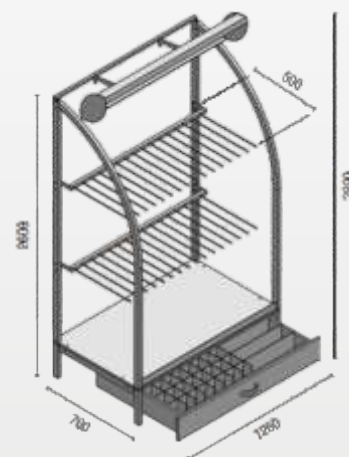

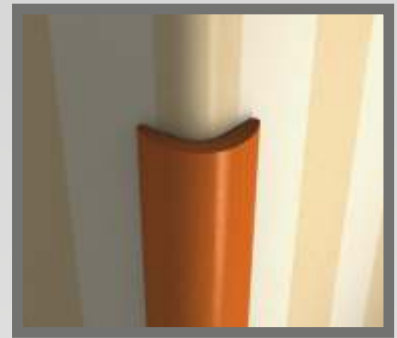

2

Kątowniki ochronne
i profile budowlane dekoracyjne



MK

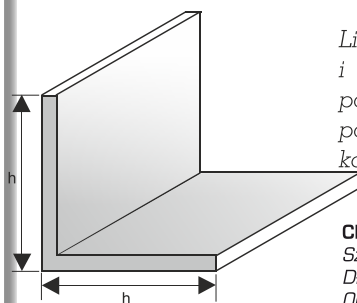

Listwa kątowna

Listwa kątowna wykonana z PVC to doskonałe, trwałe i gładkie wykończenie naroży zewnętrznych ścian pokrytych sidingiem, panelami, tapetą lub boazerią. Z powodzeniem można ją stosować również jako dekorację kątów wewnętrznych.

Charakterystyka:

Szerokość: **5x17, 10x10, 15x15, 20x10, 20x20, 25x25, 30x30, 40x40** [mm]

Długość: **275** [cm]

Opakowanie zbiorcze: **10** szt.

M KO

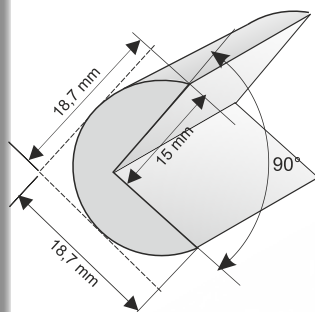
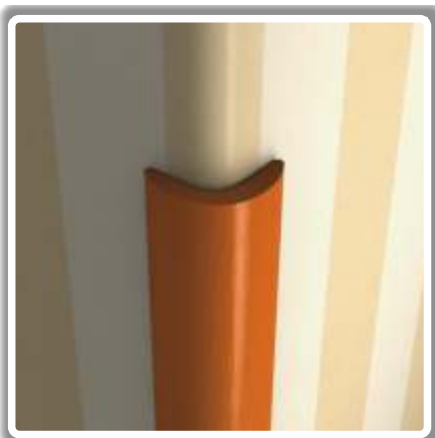

Kątownik "18"

Profil wykonany ze spienionego PVC służący do estetycznego zabezpieczenia naroży ścian w miejscach narażonych na uderzenia. Najczęściej stosowany w pomieszczeniach, w których przebywają małe dzieci, gdyż łagodne wykończenie ścian chroni je przed zbędnymi urazami.

Charakterystyka:

Szerokość: **18, 7x18,7** [mm]

Długość: **270** [cm]

Opakowanie zbiorcze: **10** szt.

MC

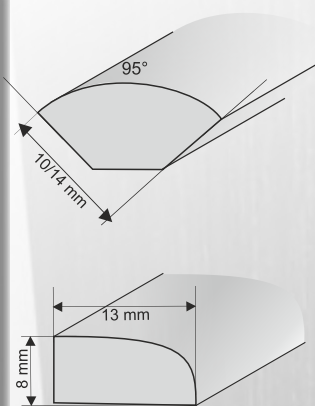

Ćwierćwałek "10", "14", "8 * 13"

Profil wykonany ze spienionego PVC służący do estetycznego wykończenia stolarki okiennej. Stanowi doskonałe uzupełnienie systemu kątowników ochronnych, rozszerzając możliwości wykończenia naroży wewnętrznych ścian.

Charakterystyka:

Szerokość: **10x10, 14x14, 8x8, 13x13** [mm]

Długość: **270** [cm]

Opakowanie zbiorcze: **10** szt.

M KW

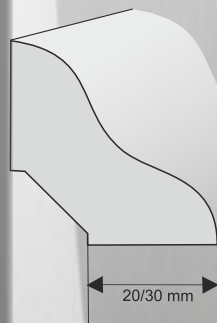

Narożnik wewnętrzny "20" i "30"

Profil wykonany ze spienionego PVC służący do estetycznego wykończenia naroży wewnętrznych ścian pokrytych tynkiem ozdobnym, panelami, tapetą lub boazerią.

Charakterystyka:

Szerokość: **20x20, 30x30** [mm]

Długość: **270** [cm]

Opakowanie zbiorcze: **10** szt.

Paleta kolorów:



Profil T "16" i "26"

Profil wykonany z PVC znajdujący bardzo szerokie zastosowanie w budownictwie. Wykorzystywany jest również w stolarce meblowej do maskowania łączenia drewna, płyty, blatów oraz obrzeży.

Charakterystyka:

Szerokość: **16, 26** [mm]
Długość: **270** [cm]
Opakowanie zbiorcze: **10** szt.

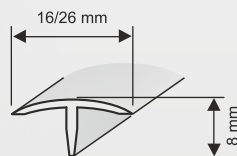

M T

Listwa maskująca "19" i "30"

Profil wykonany z bezpiecznego PVC dekoracyjny stosowany do maskowania łączeń powierzchni płaskich, takich jak siding, panele, boazeria i inne materiały.

Charakterystyka:

Szerokość: **19, 30** [mm]
Długość: **270** [cm]
Opakowanie zbiorcze: **10** szt.

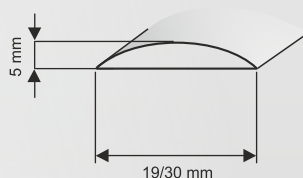

M M

Opaska drzwiowa "40", "50", "60", "70"

Profil wykonany ze spienionego PVC służący do estetycznego wykończenia obramowań drzwiowych.

Charakterystyka:

Szerokość: **40, 50, 60, 70** [mm]
Długość: **220** [cm]
Opakowanie zbiorcze: **10** szt.

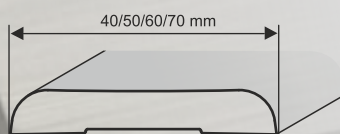

M P

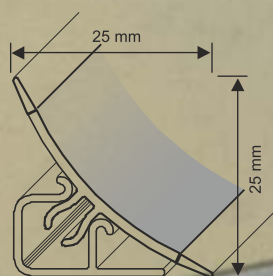

Listwa przyblatowa

Listwa przyblatowa wykonana z PVC stanowi estetyczne wykończenie blatów zabudowy kuchennej. Dzięki zastosowaniu silikonowych krawędzi listwy przeciwdziała dostawaniu się wilgoci w szczeliny między blatem a powierzchnią ściany.

Charakterystyka:
Długość: **300** [cm]
Opakowanie zbiorcze:
Listwa: **20** szt.
Akcesoria wykończeniowe: **30** szt.



(sprzedaż na pełne opakowania)
czas oczekiwania ok. 2 tygodnie

Paleta kolorów:

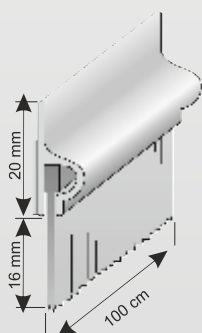
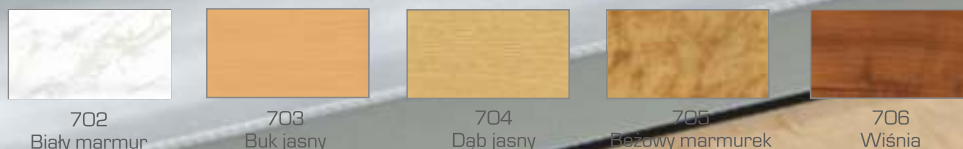

Uszczelka drzwiowa włosowa samoprzylepna

Listwa montowana na dolnej krawędzi drzwi jako uszczelnienie przestrzeni pomiędzy podłogą a drzwiami. Włosy szczotki zapobiegają przedostawaniu się zimnego powietrza oraz zanieczyszczeń do wewnątrz pomieszczeń.

Charakterystyka:
Długość: **100** [cm]
Opakowanie zbiorcze: **10** szt.

Paleta kolorów:

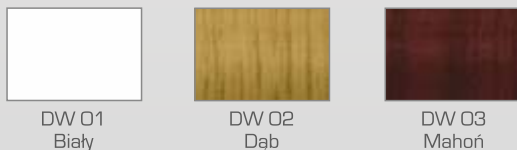

Akcesoria wykończeniowe do listwy przyblatowej LP-25

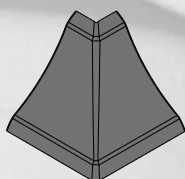

narożnik zewnętrzny

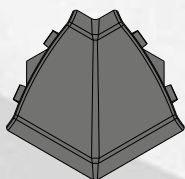

narożnik wewnętrzny

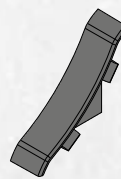

zakończenie lewe

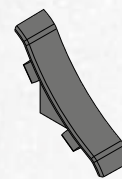

zakończenie prawe



707
Orzech



708
Mahoń

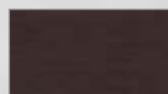

709
Wenge



710
Zielony marmurek

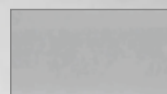

801
Srebro mat



802
Srebro błysk

CA-N

Narożnik ochronny

Profil wykonany z metalu, znajdujący zastosowanie jako trwałe i estetyczne zabezpieczenie krawędzi ścian w miejscach narażonych na uszkodzenie. Montowany przy pomocy kleju montażowego.

Charakterystyka: Szerokość: **20x20, 30x30** [mm]
Długość: **250** [cm]
Opakowanie zbiorcze: **10** szt.

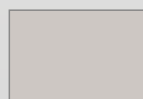
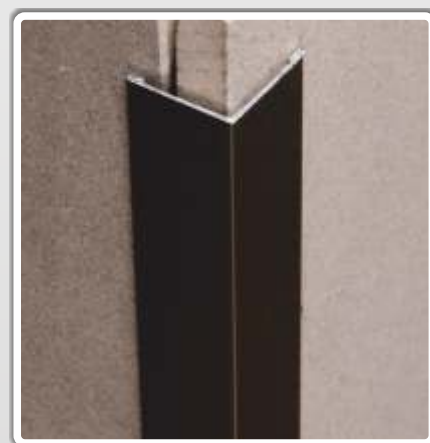
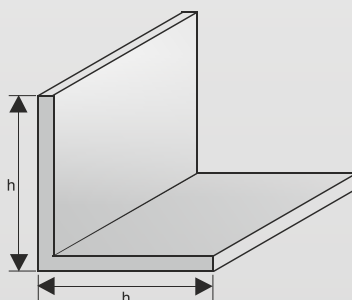

Aluminium polerowane

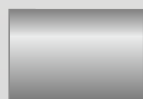

Stal kwasoodporna

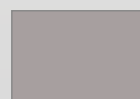

Aluminium anodowane srebrne

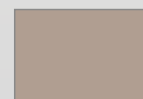

Aluminium surowe



Aluminium anodowane tytan



Aluminium anodowane złote



Mosiądz surowy



Mosiądz polerowany

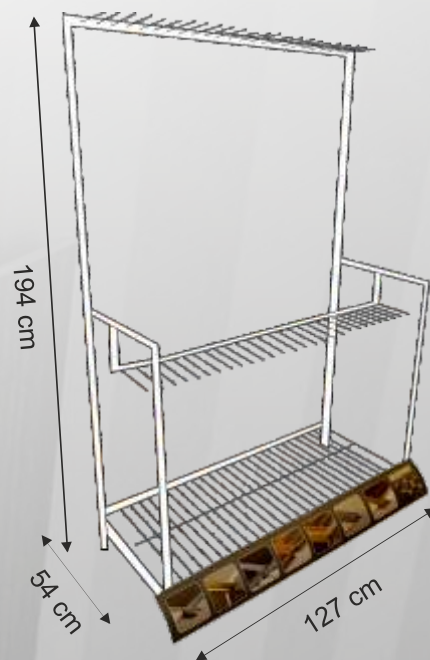

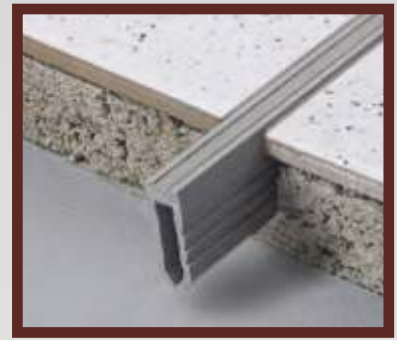

3

Listwy z PVC do glazury i terakoty



Listwa do glazury wewnętrzna

Poprawia estetykę naroży wewnętrznych ścian ułożonych z płytek ceramicznych. Doskonale maskuje nierówności docinanych płytek. Odpowiednio dobrane kolory listew i odcieni glazury tworzą jednolitą, estetyczną całość. Kolorystyka dobrana do wiodących producentów fug.

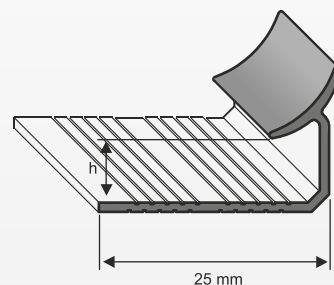
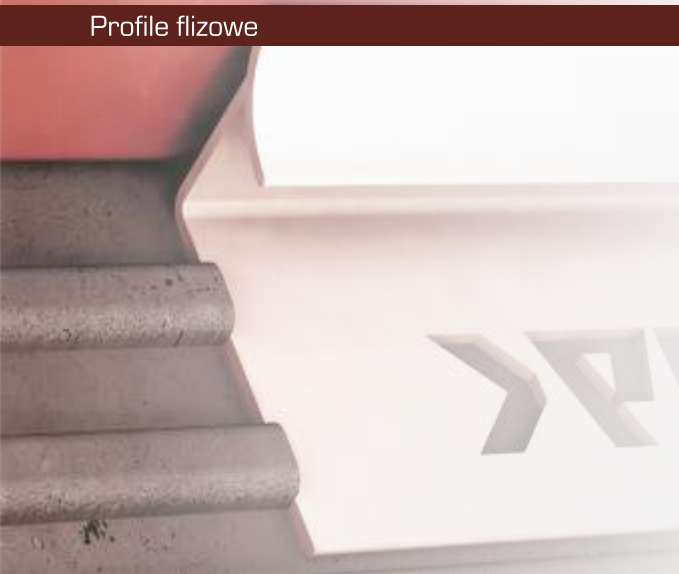

Charakterystyka:
 Długość: 250 [cm];
 Wysokość: 7 / 8 / 9 / 10 / 12 [mm];
 Opakowanie zbiorcze: 10 szt.

Paleta kolorów

Kolory podstawowe:

				
M001 Biały	M002 Kość słoniowa	M003 Jasny beż	M004 Beżowy	M005 Karmel
				
M006 Brązowy	M007 Brązowy ciemny	M008 Czarny	M009 Różowy	M010 Różowy jasny
				
M011 Szary jasny	M012 Szary	M013 Szary ciemny	M014 Srebro mat	M015 Seledyn jasny
				
M016 Seledyn	M017 Zielony jasny	M018 Zielony	M019 Błękit	M020 Niebieski jasny
				
M021 Niebieski	M022 Granatowy	M023 Żółty	M024 Czerwony	M025 Zielony groszek
				
M026 Burgund	M027 Błękit pastelowy	M028 Fiolet	M029 Kanarek	M030 Cegła
				
M031 Kawowy	M032 Mięta	M033 Kremowy		

Listwa do glazury zewnętrzna

Poprawia estetykę naroży zewnętrznych ścian ułożonych z płytek ceramicznych. Doskonale maskuje nierówności docinanych płytek. Odpowiednio dobrane kolory listew do fug i odcieni glazury tworzą jednolitą, estetyczną całość.

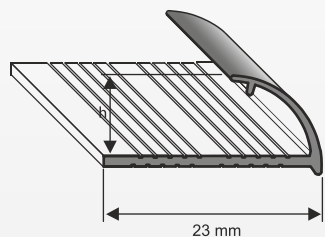

Charakterystyka:

Długość: 250 [cm];

Wysokość: 7 / 8 / 9 / 10 / 12 [mm];

Opakowanie zbiorcze: 10 szt.



Marmury:



M101
Biały



M102
Beżowy



M103
Szary

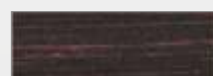

M104
Czekoladowy



M105
Czarny granit



M106
Czerwony



M107
Zielony



M108
Granatowy



M109
Złoty



M110
Srebrny



M111
Niebieski



M112
Różowy



M113
Piaskowo-beżowy



M114
Ceglany

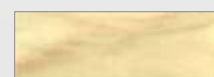

M115
Alabastrowy



M116
Żółty



M117
Lazurowy



M118
Cappuccino

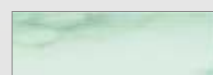

M119
Turkusowy



M120
Seledynowy



M121
Róż jasny

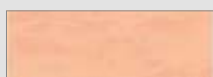

M122
Róż pastel



M123
Perłowy



M124
Seledyn aksamitny

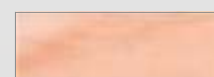

M125
Mongolia



M126
Błękit



M127
Szara perła



M128
Jasno beżowy



M129
Róż indyjski



M130
Piasek pustyni



M131
Mozaika żółta



M132
Granit



M133
Kalcyt



M134
Zieleń pastelowa



M135
Mozaika błękitna

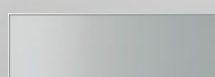

M136
Srebro mat

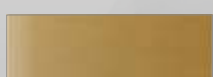

M137
Złoto mat



M138
Miedziany



M139
Dąb

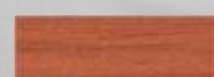

M140
Olcha



M141
Lazur



M142
Sahara

Profile wannowe

LW-VIP

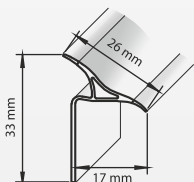

LW-NP / LW-NPS
samoprzylepna

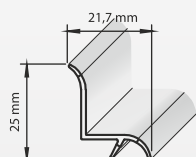

Pod płytkę LW-PP

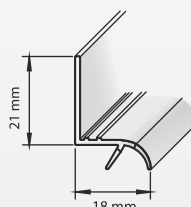

LW-U / LW-US
samoprzylepna

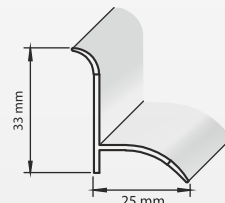

Listwy wannowe



Profile wykonane z PVC, przeznaczone do maskowania nieestetycznych szczelin pomiędzy krawędziami wanien, umywalek, brodzików, a ścianami obłożonymi płytką ceramiczną. Elastyczne krawędzie listew wykonane z miękkiego PVC doskonale uszczelniają połączenie urządzeń sanitarnych ze ścianami łazienek. Istnieje możliwość montażu za pomocą kleju montażowego, paska samoprzylepnego znajdującego się na wewnętrznej stronie listwy oraz podpłytkowo przy pomocy kleju w przypadku listwy podpłytkowej. Oferujemy szeroką gamę kształtów.

Charakterystyka: Długość: **183 [cm]**;
Kolor: **Biały**;
Opakowanie zbiorcze: **10 szt.**



Akcesoria montażowe LW-VIP

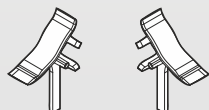

Zakończenie
lewe

Zakończenie
prawe

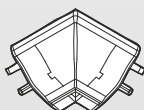

Narożnik
wewnętrzny

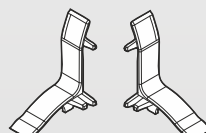

Zakończenie
lewe

Zakończenie
prawe

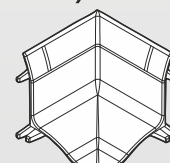

Narożnik
wewnętrzny

Akcesoria montażowe LW-U/LW-US

PO2, PO3

Taśmy wannowe Duraflex

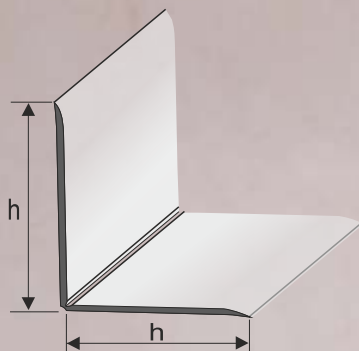

Taśmy samoprzylepne wykonane z miękkiego tworzywa pozwalają w szybki i skuteczny sposób na zamaskowanie i uszczelnienie szczelin pomiędzy krawędziami wanien, umywalek, brodzików, a ścianami obłożonymi płytką ceramiczną.

Charakterystyka:
Długość: **340 [cm]**;
Szerokość: **PO2 = 20 * 20 [mm]**, **PO3 = 30 x 30 [mm]**;
Kolor: **Biały**;
Opakowanie zbiorcze: **rolka**.

DFP/L

Profil dylatacyjny PVC z długim ramieniem wklejającym pod płytkę podłogową stosowany w celu niwelacji naprężeń powierzchniowych na dużych powierzchniach położonych z płytek ceramicznych.

Charakterystyka:

Długość: **250** [cm];

Opakowanie zbiorcze: **10** szt.

Paleta kolorów:



1032
Beżowy



1038
Szary

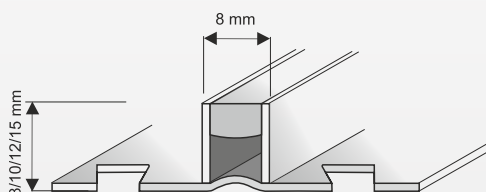

DFP 30-40-50

Profil dylatacyjny PVC wbijany stosowany w celu niwelacji naprężeń powierzchniowych na dużych powierzchniach położonych z płytek ceramicznych.

Charakterystyka:

Długość: **250** [cm];

Opakowanie zbiorcze: **10** szt.

Paleta kolorów:

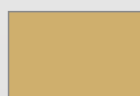

1032
Beżowy

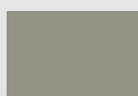

1038
Szary

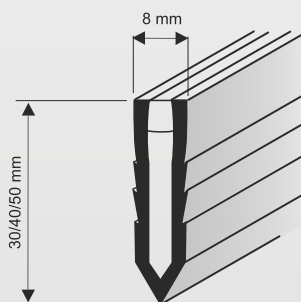

(sprzedaż na pełne opakowania)
czas oczekiwania ok. 2 tygodnie

DFP/AL DFM/L DFS/ST

Profil dylatacyjny metalowy z długim ramieniem wklejającym pod płytkę podłogową stosowany w celu niwelacji naprężeń powierzchniowych na dużych powierzchniach położonych z płytek ceramicznych.

Charakterystyka:

Długość: **250** [cm];

Opakowanie zbiorcze: **10** szt.

Materiał:



Mosiądz



Aluminium



Stal

Guma:

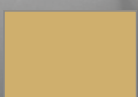

1032
Beżowy



1038
Szary

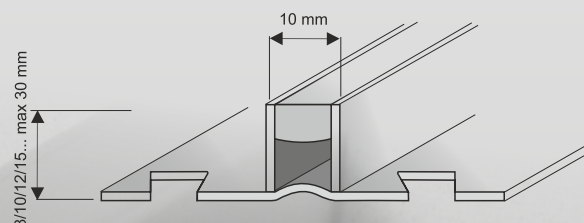

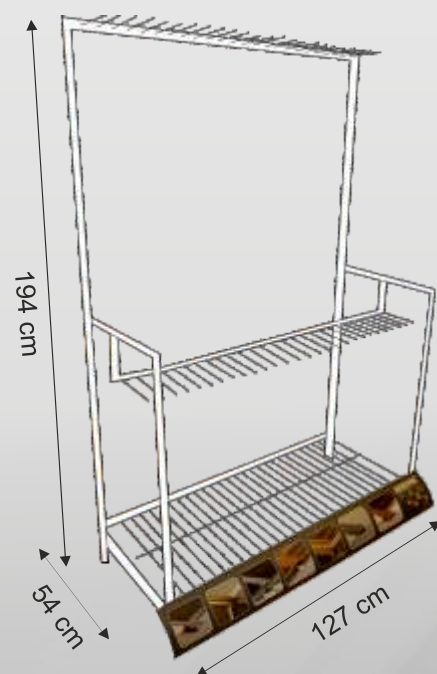
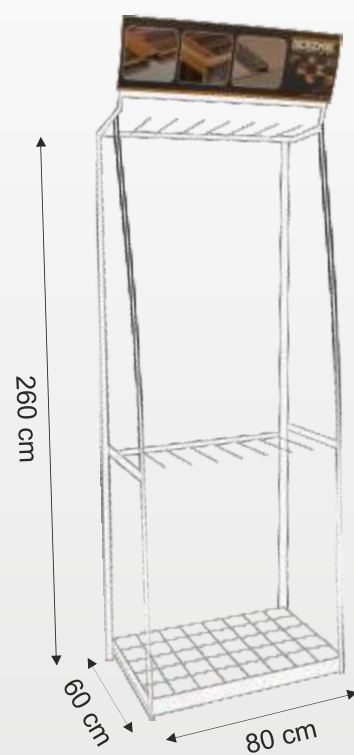



4

Listwy metalowe do glazury i terakoty





Profil do terakoty L

Profil stosowany w celu zakończenia powierzchni położonych z płytek ceramicznych. Zabezpiecza krawędzie przed uszkodzeniami mechanicznymi. Montowany pod płytkę przy pomocy kleju do glazury.

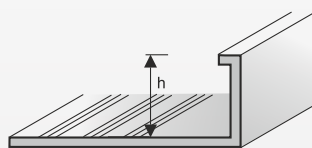

h= 8 / 10 / 12,5 / 15 / 18 / 22 mm

Charakterystyka: Opakowanie zbiorcze: **10 szt.**

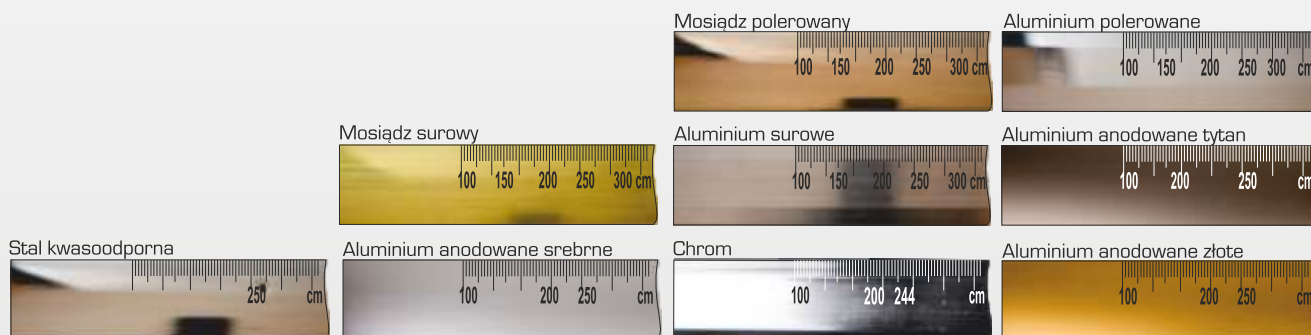

Profil do terakoty L (do łuków)

Profil stosowany w celu zakończenia w łuki powierzchni położonych z płytek ceramicznych. Zabezpiecza krawędzie przed uszkodzeniami mechanicznymi. Montowany pod płytkę przy pomocy kleju do glazury.

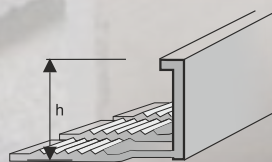

h= 8 / 10 / 12,5 mm

Charakterystyka: Opakowanie zbiorcze: **10 szt.**

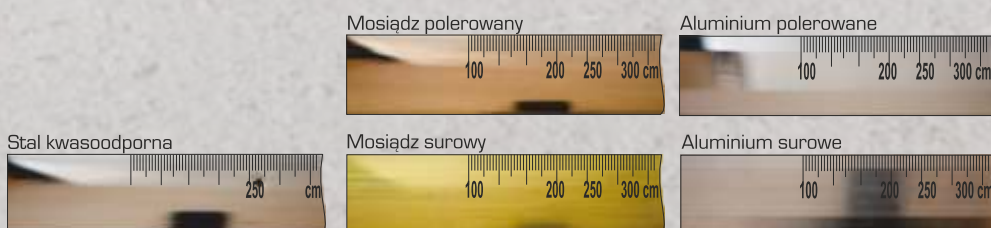

Profil teownikowe T13

Profil stosowany do estetycznego połączenia powierzchni położonych z płytek ceramicznych. Montowany w szczelinie pomiędzy płytkami za pomocą kleju do glazury lub silikonu.

Charakterystyka: Opakowanie zbiorcze: **10 szt.**

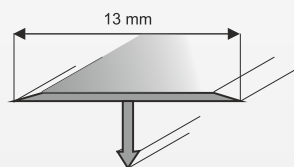

Chrom



Okleina drewnopodobna

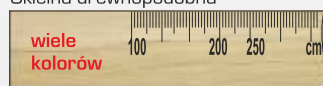

Mosiądz polerowany

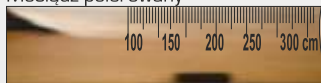

Aluminium polerowane

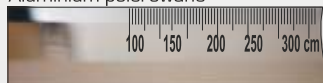

Aluminium anodowane tytan

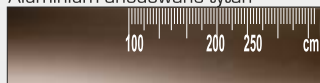

Aluminium anodowane srebrne

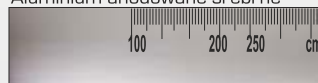

Mosiądz surowy



Aluminium surowe

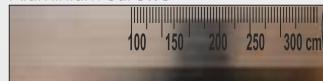

Stal kwasoodporna



Aluminium anodowane złote



Profil teownikowy T18

Profil stosowany do estetycznego połączenia powierzchni położonych z płytek ceramicznych. Montowany pod płytkę przy pomocy kleju do glazury lub silikonu.

Charakterystyka: Opakowanie zbiorcze: **10 szt.**

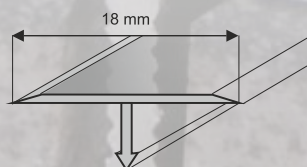

Mosiądz polerowany

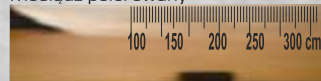

Aluminium polerowane



Aluminium anodowane tytan



Aluminium anodowane srebrne

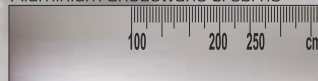

Mosiądz surowy

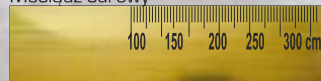

Aluminium surowe



Okleina drewnopodobna



Aluminium anodowane złote

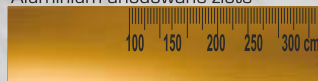

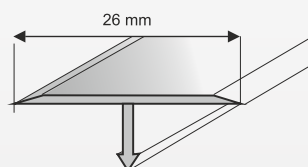

Profil teownikowy T26

Profil stosowany do estetycznego połączenia powierzchni położonych z płytek ceramicznych. Montowany pod płytkę przy pomocy kleju do glazury lub silikonu.

Charakterystyka: Opakowanie zbiorcze: **10 szt.**

Okleina drewnopodobna



Mosiądz surowy



Mosiądz polerowany

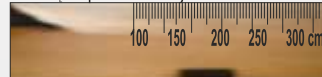

Aluminium polerowane



Aluminium surowe



Aluminium anodowane tytan



Stal kwasoodporna

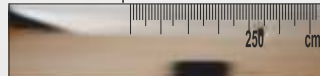

Aluminium anodowane srebrne



Chrom



Aluminium anodowane złote

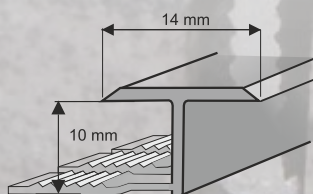

Profil teownikowy T-14Ł (do łuków)

Profil stosowany do estetycznego połączenia utworzonego łuku powierzchni położonych z płytek ceramicznych oraz paneli podłogowych. Montowany poprzez wklejenie pod płytkę klejem glazurniczym specjalnej nóżki oraz wsunięcie panela.

Charakterystyka: Opakowanie zbiorcze: **10 szt.**

Okleina drewnopodobna



Aluminium anodowane złote



Mosiądz polerowany



Aluminium polerowane



Aluminium anodowane tytan

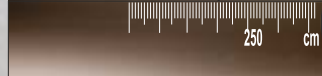

Aluminium anodowane srebrne



Mosiądz surowy

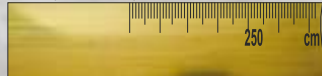

Aluminium surowe



Profil przejściowy ZP

Profil stosowany do stworzenia estetycznego przejścia pomiędzy podłogą z płytki ceramicznej i panela podłogowego.

Charakterystyka: Opakowanie zbiorcze: **10 szt.**

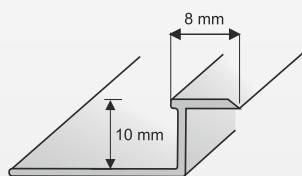

Mosiądz surowy



Aluminium surowe

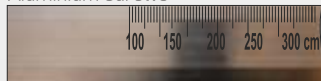

Aluminium anodowane tytan



Aluminium anodowane srebrne



Aluminium anodowane złote



Profil przejściowy (do łuków)

Profil stosowany do stworzenia estetycznego przejścia pomiędzy podłogą z płytki ceramicznej i panela podłogowego. Możliwość wyginania w łuki.

Charakterystyka: Opakowanie zbiorcze: **10 szt.**

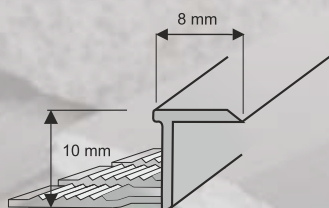

Mosiądz surowy



Aluminium surowe



C SK

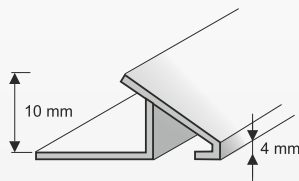

Profil łączący skośny

Profil stosowany do stworzenia estetycznego przejścia pomiędzy płytką a inną podłogą znajdującą się na innym poziomie. Montowany przy pomocy kleju do glazury.

Charakterystyka: Opakowanie zbiorcze: 10 szt.

Mosiądz polerowany



Aluminium polerowane

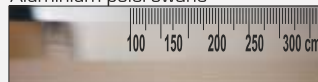

Mosiądz surowy



Aluminium surowe

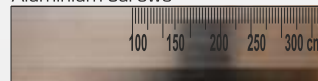

C OW

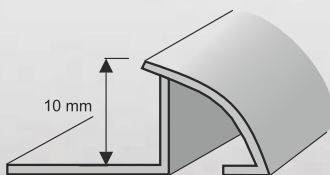

Profil najazdowy owalny

Profil stosowany do stworzenia estetycznego przejścia pomiędzy płytką a inną podłogą znajdującą się na niższym poziomie. Po założeniu tworzy specyficzny najazd. Montowany przy pomocy kleju do glazury.

Charakterystyka: Opakowanie zbiorcze: 10 szt.

Aluminium polerowane

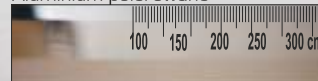

Mosiądz polerowany



Mosiądz surowy



Aluminium surowe

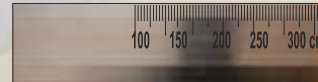

C KR



nowość
12 mm

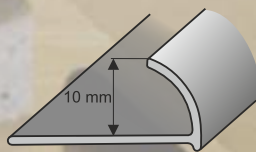
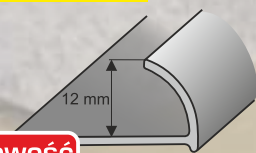

Profil krawędziowy

Poprawia estetykę naroży zewnętrznych ścian ułożonych z płytek ceramicznych. Doskonale maskuje nierówności docinanych płytek. Montowany przy pomocy kleju do glazury.

Charakterystyka: Opakowanie zbiorcze: 10 szt.

Aluminium polerowane



Aluminium surowe



Stal kwasoodporna



Aluminium anodowane srebrne



Mosiądz polerowany



Aluminium anodowane tytan



Aluminium anodowane złote

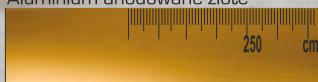

Mosiądz surowy

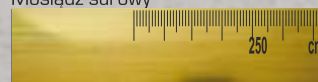

Profil okapowy duży

Profil tarasowy stosowany jako okap uniemożliwiający wodzie ściekanie bezpośrednio po ścianie. Montowany za pomocą kleju do glazury.

Charakterystyka: Opakowanie zbiorcze: 10 szt.

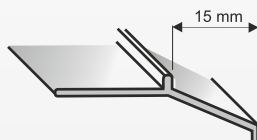

Aluminium anodowane srebrne

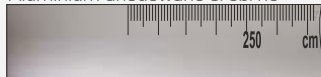

Aluminium anodowane złote



Mosiądz surowy



Aluminium surowe



Profil łączący skośny szeroki

Charakterystyka: Opakowanie zbiorcze: 10 szt.

Aluminium surowe

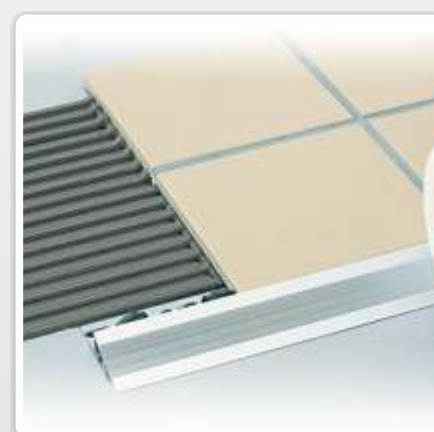
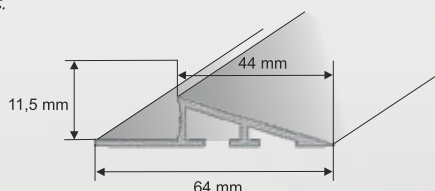

Listwa do glazury ozdobna

Profil ozdobny wykonany z metalu poprawia estetykę naroży zewnętrznych ścian ułożonych z płytek ceramicznych oraz umożliwia estetyczne zakończenie powierzchni położonych z płytek ceramicznych. Odpowiednio dobrane kolory listew do fug i odcieni glazury tworzą jednolitą estetyczną całość. Montowany za pomocą kleju do glazury.

Charakterystyka: Opakowanie zbiorcze: 10 szt.

Aluminium anodowane złote



Aluminium anodowane tytan



Aluminium anodowane srebrne

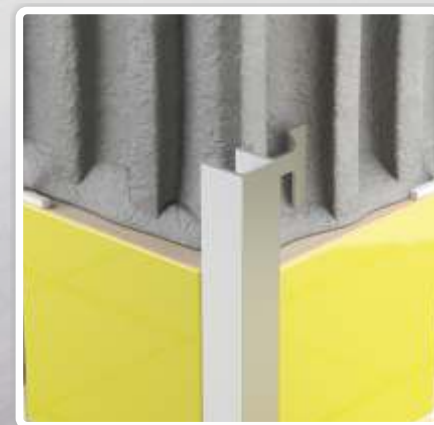
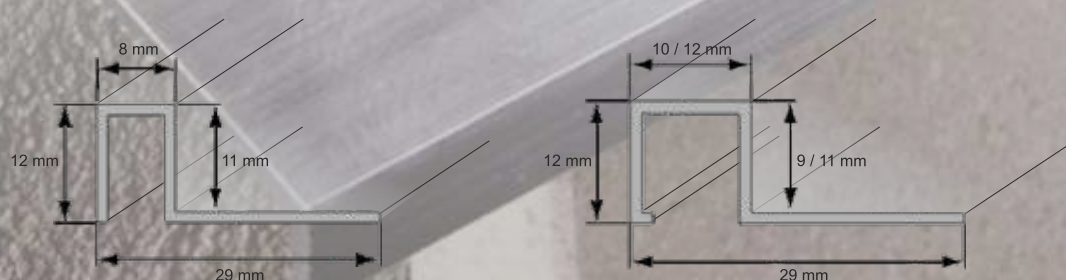

Profile ozdobne (dekoracyjne) do glazury

C DR12

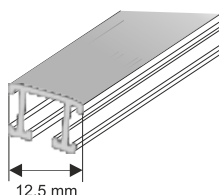

Profil ozdobny listello 12,5 mm

Listwy ze stali nierdzewnej umożliwiają łączenie różnych materiałów budowlanych. Idealnie łączą się z glazurą, gresem, drewnem i kamieniem.

Aluminium anodowane srebrne



Aluminium anodowane tytan



Anoda stal szlachetna szczotkowana

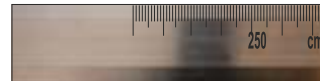

C DR25

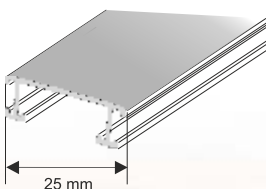

Profil ozdobny listello 25 mm

Aluminium anodowane srebrne



Aluminium anodowane tytan



Anoda stal szlachetna szczotkowana



C DR50

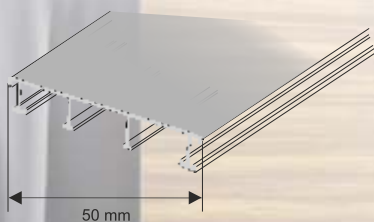

Profil ozdobny listello 50 mm

Aluminium anodowane srebrne



Aluminium anodowane tytan



Anoda stal szlachetna szczotkowana



Profil ozdobny listello U25 mm / U40 mm

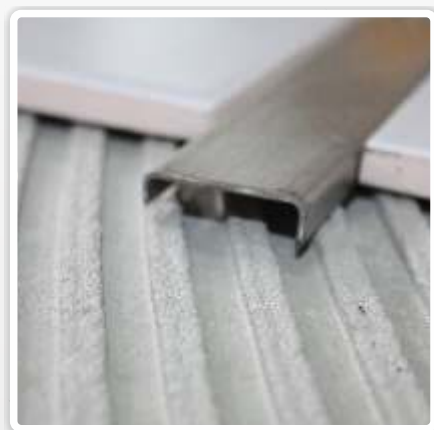
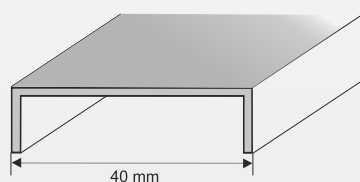
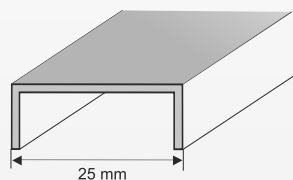

*Stal nierdzewna szczotkowana

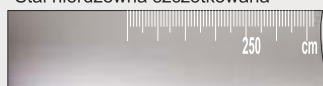

C PD

Profil stalowy dekoracyjny



*Stal polerowana (lustro)



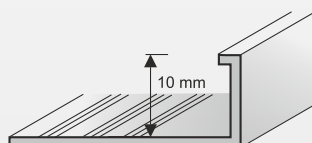
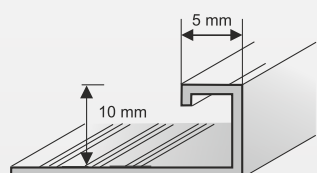

Profil do terakoty L 10 mm

Profil stosowany w celu zakończenia powierzchni położonych z płytek ceramicznych. Zabezpiecza krawędzie przed uszkodzeniami mechanicznymi. Montowany pod płytkę przy pomocy kleju do glazury.

Charakterystyka: Opakowanie zbiorcze: 10 szt.

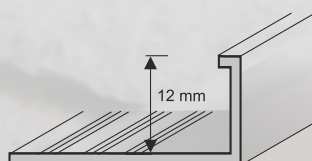
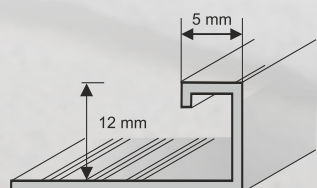

Profil do terakoty L 12 mm

Profil stosowany w celu zakończenia powierzchni położonych z płytek ceramicznych. Zabezpiecza krawędzie przed uszkodzeniami mechanicznymi. Montowany pod płytkę przy pomocy kleju do glazury.

Charakterystyka: Opakowanie zbiorcze: 10 szt.

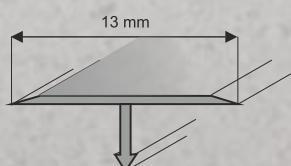

Profile teownikowe T13

Profil stosowany do estetycznego połączenia powierzchni położonych z płytek ceramicznych. Montowany w szczelinie pomiędzy płytkami za pomocą kleju do glazury lub silikonu.

Charakterystyka: Opakowanie zbiorcze: 10 szt.



Profil teownikowy T26

Profil stosowany do estetycznego połączenia powierzchni położonych z płytek ceramicznych. Montowany pod płytkę przy pomocy kleju do glazury lub silikonu.

Charakterystyka: Opakowanie zbiorcze: 10 szt.

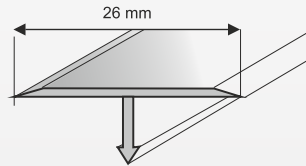

Chrom

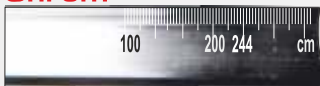

Listwa do glazury ozdobna

Profil ozdobny wykonany z metalu poprawia estetykę naroży zewnętrznych ścian ułożonych z płytek ceramicznych oraz umożliwia estetyczne zakończenie powierzchni położonych z płytek ceramicznych. Odpowiednio dobrane kolory listew do fug i odcieni glazury tworzą jednolitą estetyczną całość. Montowany za pomocą kleju do glazury.

Charakterystyka: Opakowanie zbiorcze: 10 szt.

Chrom

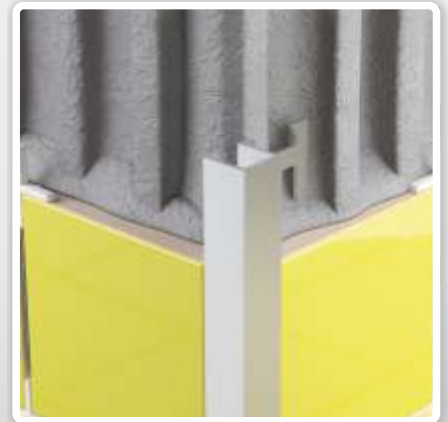
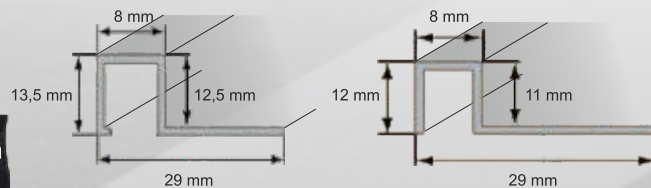

CC DU

Profil schodowy ryflowany „RZ”

Profil stosowany jako estetyczne zabezpieczenie stopni schodów wyłożonych płytkami ceramicznymi. Dzięki ryflowanej powierzchni spełnia funkcje antypoślizgowe. Montowany pod płytkę przy pomocy kleju do glazury.

Chrom

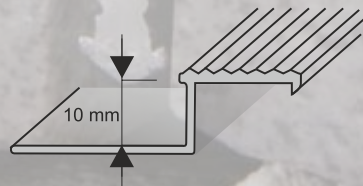

CC RZ

Chrom

Szlifowanie na wysoki połysk, a następnie wykończenie mosiądzu powłoką chromową nadaje profilowi dekoracyjny charakter o wysokich walorach estetycznych.



Profil L10 / L12,5 mm

Listwy ze stali nierdzewnej umożliwiają łączenie różnych materiałów budowlanych. Idealnie łączą się z glazurą, gresem, drewnem i kamieniem.



Profil M9 / M12,5 mm

Listwy ze stali nierdzewnej umożliwiają łączenie różnych materiałów budowlanych. Idealnie łączą się z glazurą, gresem, drewnem i kamieniem.



Profil OWAL 10 mm / 12,5 mm

Listwy ze stali nierdzewnej umożliwiają łączenie różnych materiałów budowlanych. Idealnie łączą się z glazurą, gresem, drewnem i kamieniem.



Profil T 14 mm / 25 mm

Listwy ze stali nierdzewnej umożliwiają łączenie różnych materiałów budowlanych. Idealnie łączą się z glazurą, gresem, drewnem i kamieniem.

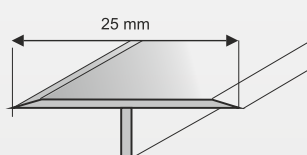
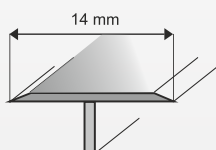

Stal nierdzewna

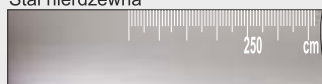

CK

Kątownik 25 mm / 25 mm*

Listwy ze stali nierdzewnej umożliwiają łączenie różnych materiałów budowlanych. Idealnie łączą się z glazurą, gresem, drewnem i kamieniem.

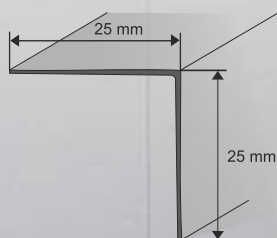

Stal nierdzewna

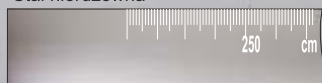

*Stal nierdzewna szczotkowana

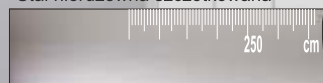

Stal

Profile wytwarzane są z wysokogatunkowej nierdzewnej blachy stalowej.

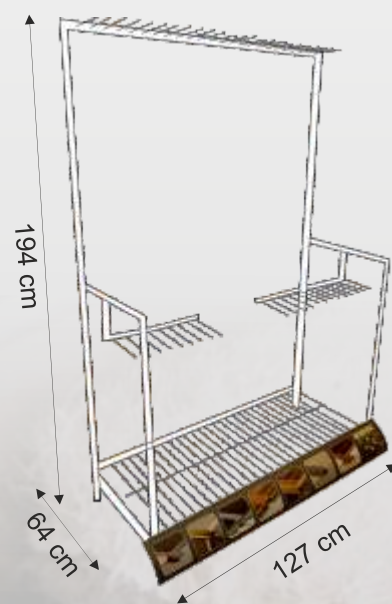



5

Profile schodowe

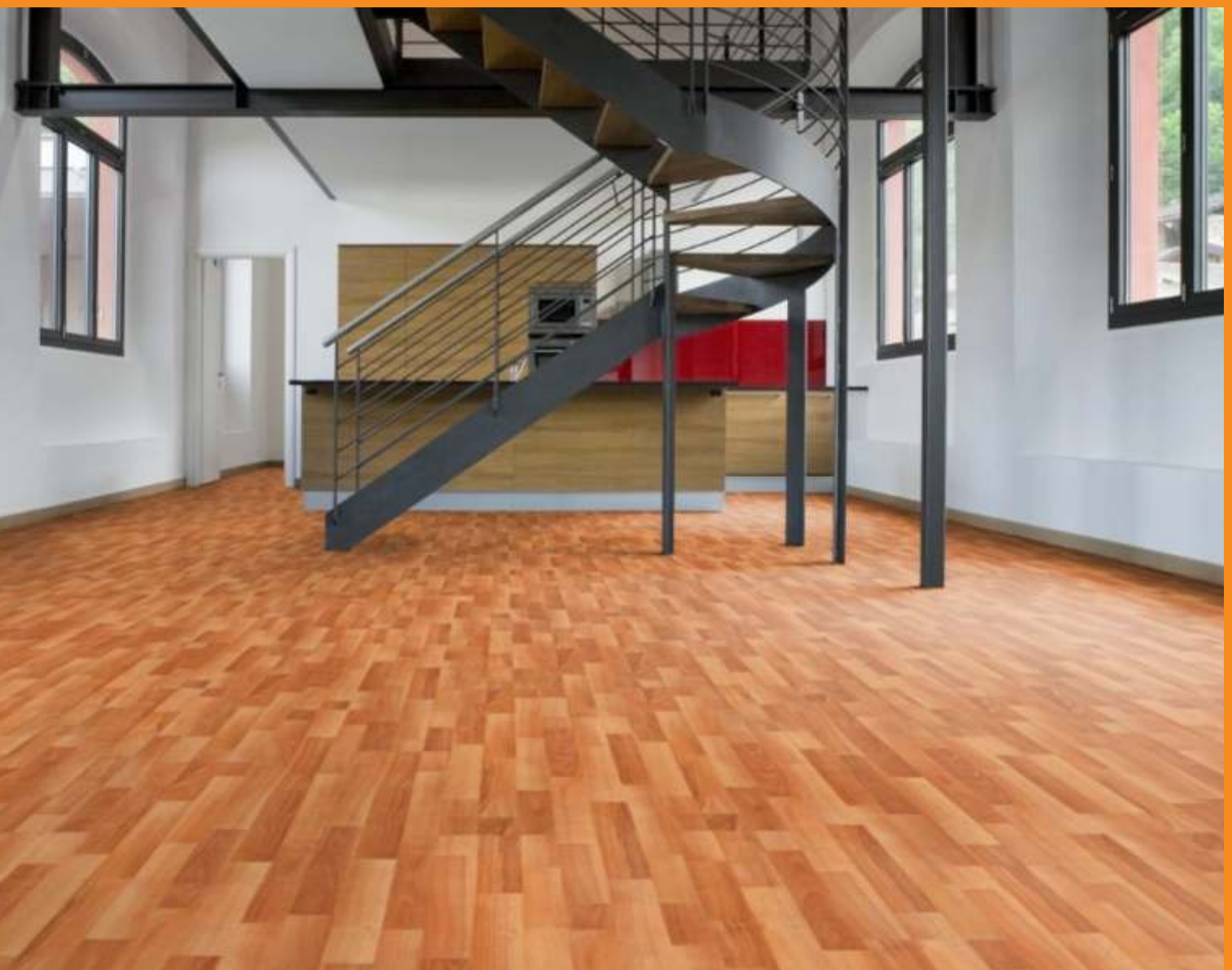

C-RZ

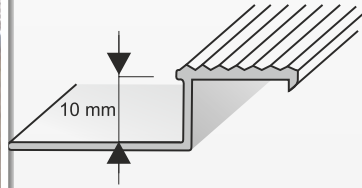

Profil schodowy ryflowany „RZ”

Profil stosowany jako estetyczne zabezpieczenie stopni schodów wyłożonych płytkami ceramicznymi. Dzięki ryflowanej powierzchni spełnia funkcje antypoślizgowe. Montowany pod płytką przy pomocy kleju do glazury.

Aluminium surowe



Mosiądz surowy



Chrom



C-G

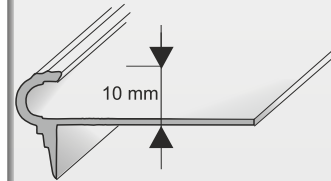

Profil schodowy ozdobny

Profil stosowany jako estetyczne zabezpieczenie stopni schodów wyłożonych płytkami ceramicznymi. Dzięki ryflowanej powierzchni spełnia funkcje antypoślizgowe. Montowany pod płytką przy pomocy kleju do glazury.

Mosiądz surowy



Aluminium surowe



C-RG

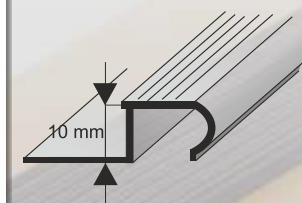
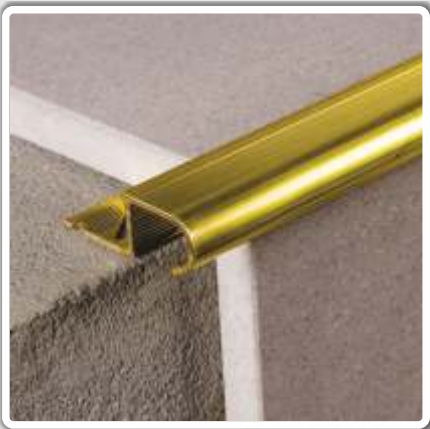

Profil schodowy ryflowany ozdobny „RG”

Profil stosowany jako estetyczne zabezpieczenie stopni schodów wyłożonych płytkami ceramicznymi. Dzięki ryflowanej powierzchni spełnia funkcje antypoślizgowe. Montowany pod płytką przy pomocy kleju do glazury.

Mosiądz surowy

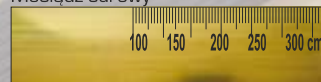

Aluminium surowe

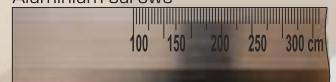

G35



Profil schodowy szeroki z gumą

Profil ochronia krawędzie stopni schodowych wyłożone płytkami ceramicznymi, drewnem lub panelami. Gumowe ścieżki stanowią zabezpieczenie antypoślizgowe. Istnieje możliwość montażu za pomocą trwałego kleju montażowego lub taśmy firmowej.

Aluminium anodowane srebrne

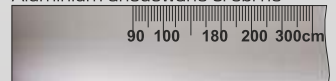

Aluminium anodowane złote

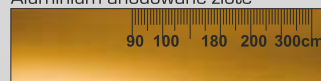

Aluminium anodowane tytan

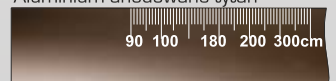

Profil schodowy antypoślizgowy DURASTEPE (standard)

DSTP 32

Profil aluminiowy z gumową nakładką w czterech kolorach stosowany jako doskonałe zabezpieczenie antypoślizgowe schodów wyłożonych płytkami ceramicznymi. Montowany pod płytką przy pomocy kleju do glazury.

Guma beżowa

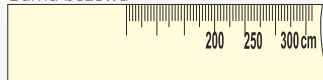

Guma czarna



Guma brązowa



Guma szara

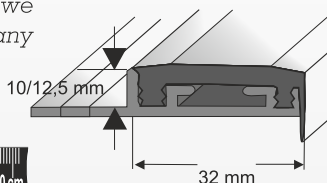

(sprzedaż na pełne opakowania)
czas oczekiwania ok. 2 tygodnie.



Profil schodowy antypoślizgowy DURASTEPE

DSTP 52

Profil aluminiowy z gumową nakładką w czterech kolorach stosowany jako doskonałe zabezpieczenie antypoślizgowe schodów wyłożonych płytkami ceramicznymi. Montowany pod płytką przy pomocy kleju do glazury.

Guma beżowa

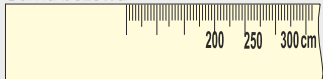

Guma czarna



Guma brązowa



Guma szara

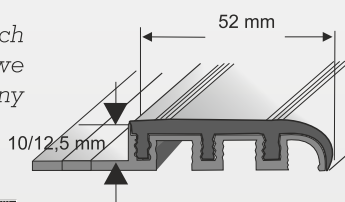

(sprzedaż na pełne opakowania)
czas oczekiwania ok. 2 tygodnie.



Nosek schodowy antypoślizgowy NS

C-N

Profil wykonany z miękkiego PVC stosowany jako antypoślizgowe zabezpieczenie stopni schodów. Montowany za pomocą kleju montażowego lub silikonu.

Guma beżowa



Guma czarna

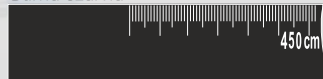

Guma brązowa



Guma szara

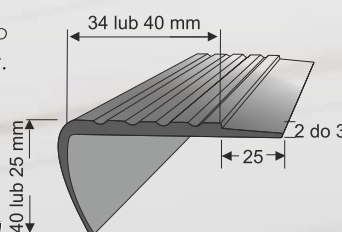

(sprzedaż na pełne opakowania)
czas oczekiwania ok. 2 tygodnie.



Profil schodowy do paneli

G25

Profil doskonale nadaje się do wykończenia schodów i podestów wyłożonych panelami, stanowi estetyczną ochronę krawędzi stopni.

Aluminium anodowane srebrne

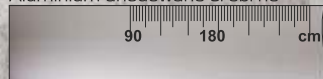

Aluminium anodowane złote

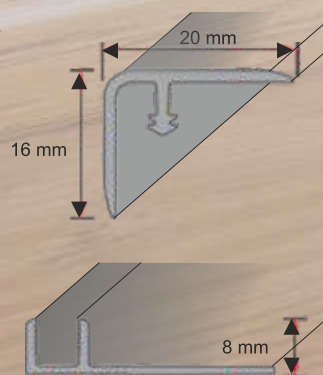
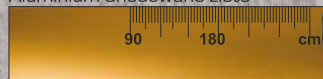

P5 P6

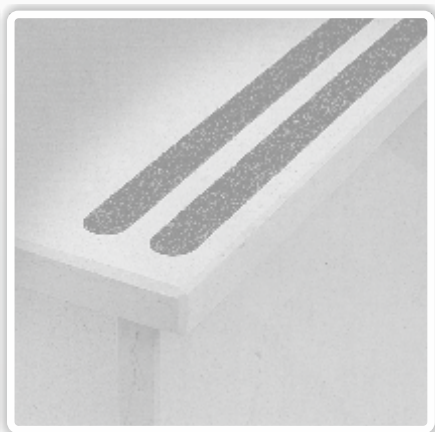

Taśma antypoślizgowa samoprzylepna

Zabezpiecza powierzchnie śliskie.

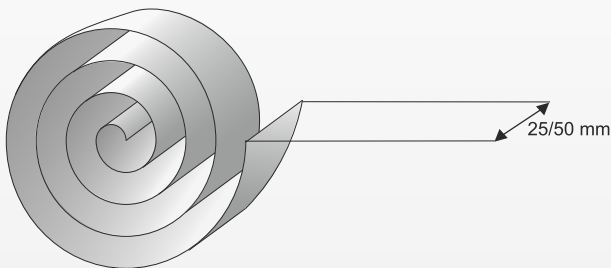

Kolor: czarny
Szerokość: 25[mm], 50[mm]
Opakowanie zbiorcze: rolka 5/10m

P28 P48



UWAGA!
Przy większym zamówieniu możliwość docięcia na dany wymiar

Taśma antypoślizgowa samoprzylepna gumowa

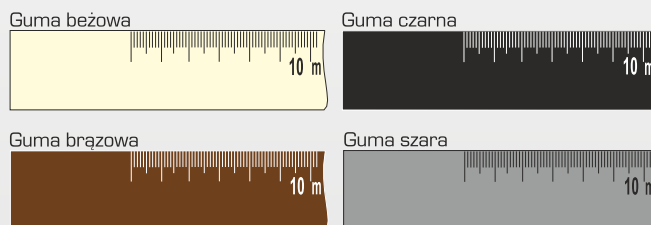

G 326

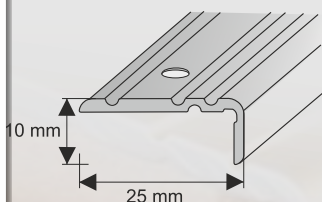

Kątownik schodowy 25 x 10 mm

Profil stosowany w celu zabezpieczenia stopni schodów przed uszkodzeniami mechanicznymi. Tworzy estetyczne wykończenie stopni schodów. Montowany przy pomocy kołków znajdujących się w komplecie.

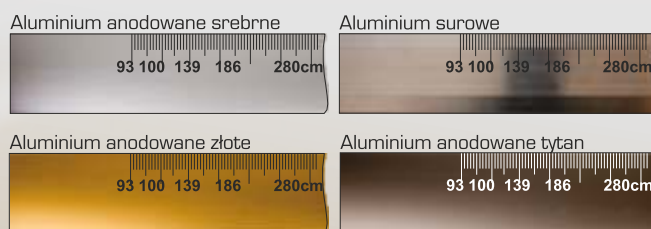

G 32

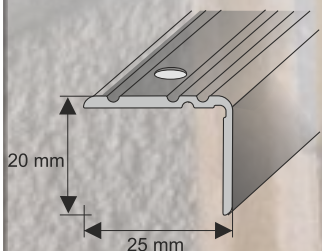

Kątownik schodowy 25 x 20 mm

Profil stosowany w celu zabezpieczenia stopni schodów przed uszkodzeniami mechanicznymi. Tworzy estetyczne wykończenie stopni schodów. Montowany przy pomocy kołków znajdujących się w komplecie.

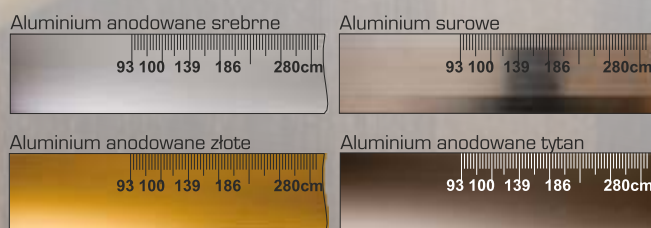

Kątownik schodowy 37 x 20 mm

G 220

Profil szeroko ryflowany stosowany w celu zabezpieczenia stopni schodów przed uszkodzeniami mechanicznymi. Tworzy estetyczne wykończenie stopni schodów oraz zabezpieczenie antypoślizgowe. Montowany przy pomocy kołków znajdujących się w komplecie.

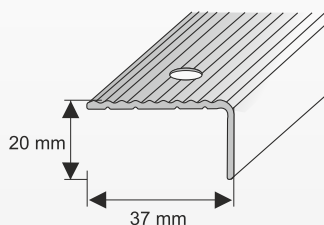
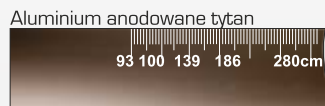
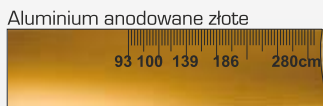
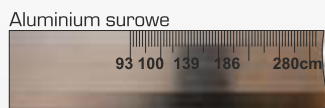
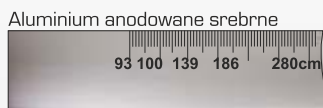

Kątownik schodowy 30 x 30 mm

G 87

Profil stosowany w celu zabezpieczenia stopni schodów przed uszkodzeniami mechanicznymi. Tworzy estetyczne wykończenie stopni schodów. Posiada delikatny ryfel na obu ramionach. Montowany przy pomocy kołków znajdujących się w komplecie.

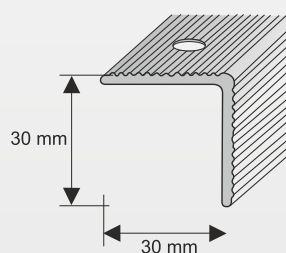
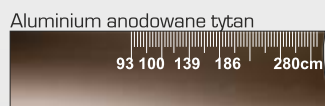
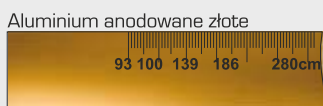
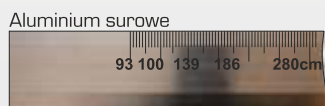
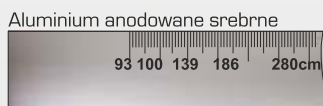

Kątownik schodowy 40 x 25 mm

G 664

Profil stosowany w celu zabezpieczenia stopni schodów przed uszkodzeniami mechanicznymi. Tworzy estetyczne wykończenie stopni schodów. Montowany przy pomocy kołków znajdujących się w komplecie.

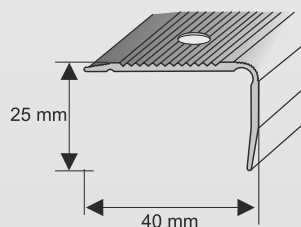
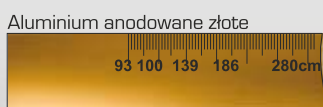
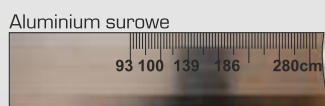
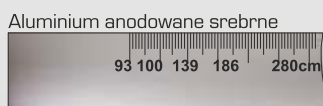

Profil schodowy F-ka

G 85

Profil stosowany w celu zabezpieczenia krawędzi schodów wyłożonych panelami podłogowymi. Pozwala na montaż z zachowaniem niezbędnej dyktacji.

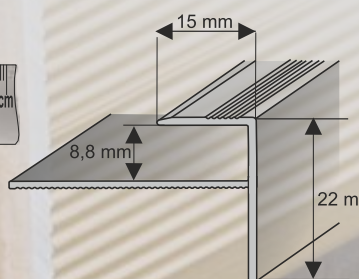
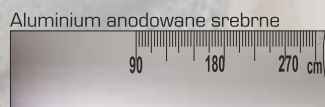



Kątownik schodowy 25 x 10 mm

Profil stosowany w celu zabezpieczenia stopni schodów przed uszkodzeniami mechanicznymi. Tworzy estetyczne wykończenie stopni schodów. Profil klejony stosowany do wykończenia powierzchni podłóg wszędzie tam gdzie nie istnieje możliwość użycia wkrętów.

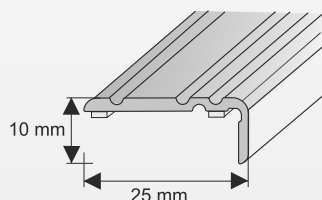

Sposób montażu



Okleina drewnopodobna

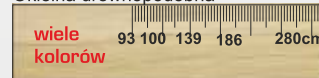

Aluminium anodowane złote

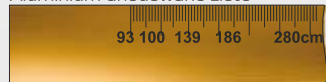

Aluminium anodowane tytan

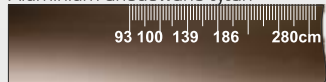

Aluminium anodowane srebrne

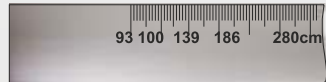

Aluminium surowe



Kątownik schodowy 25 x 20 mm

Profil stosowany w celu zabezpieczenia stopni schodów przed uszkodzeniami mechanicznymi. Tworzy estetyczne wykończenie stopni schodów. Profil klejony stosowany do wykończenia powierzchni podłóg wszędzie tam gdzie nie istnieje możliwość użycia wkrętów.

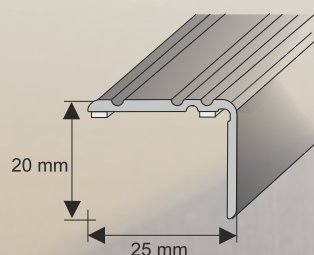

Sposób montażu



Okleina drewnopodobna

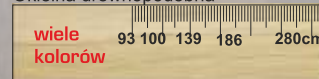

Aluminium anodowane złote

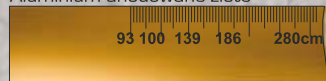

Aluminium anodowane tytan

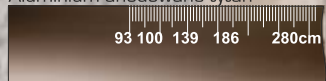

Aluminium anodowane srebrne

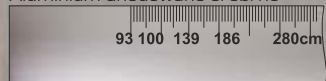

Aluminium surowe

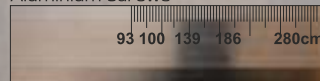

Kątownik schodowy 37 x 20 mm

Profil szeroko ryflowany stosowany w celu zabezpieczenia stopni schodów przed uszkodzeniami mechanicznymi. Tworzy estetyczne wykończenie stopni schodów oraz zabezpieczenie antypoślizgowe. Profil klejony stosowany do wykończenia powierzchni podłóg wszędzie tam gdzie nie istnieje możliwość użycia wkrętów.

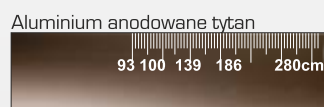
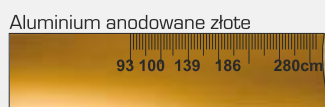
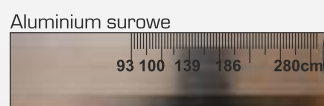
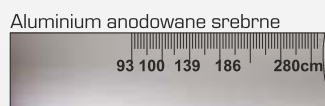
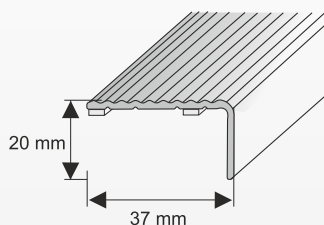

Sposób montażu



Kątownik schodowy 30 x 30 mm

Profil stosowany w celu zabezpieczenia stopni schodów przed uszkodzeniami mechanicznymi. Tworzy estetyczne wykończenie stopni schodów. Posiada delikatny ryfel na obu ramionach. Profil klejony stosowany do wykończenia powierzchni podłóg wszędzie tam gdzie nie istnieje możliwość użycia wkrętów.

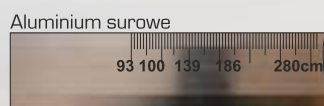
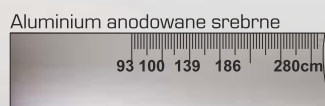
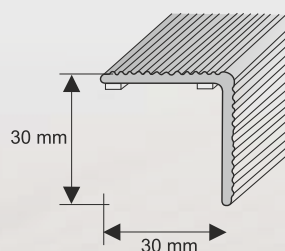

Sposób montażu



Kątownik schodowy 40 x 25 mm

Profil stosowany w celu zabezpieczenia stopni schodów przed uszkodzeniami mechanicznymi. Tworzy estetyczne wykończenie stopni schodów. Profil klejony stosowany do wykończenia powierzchni podłóg wszędzie tam gdzie nie istnieje możliwość użycia wkrętów.

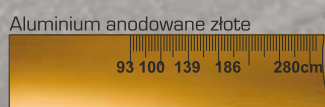
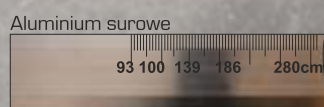
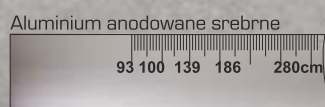
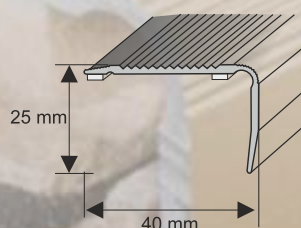

Sposób montażu



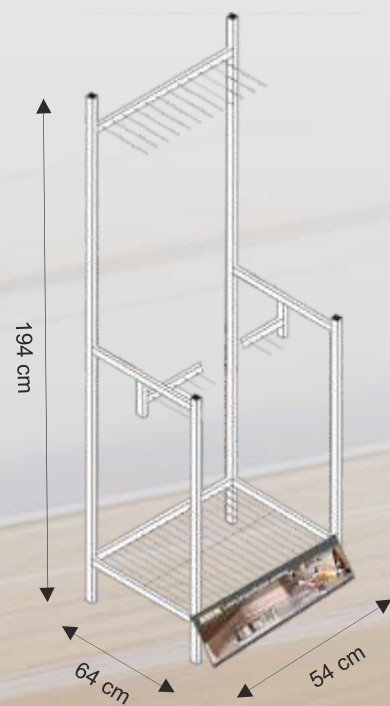
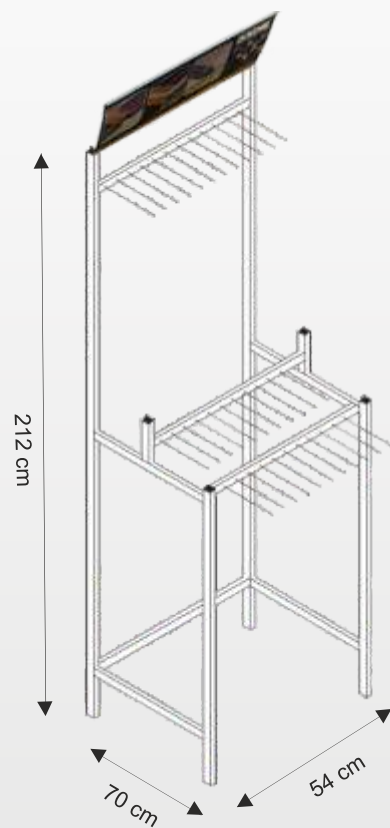

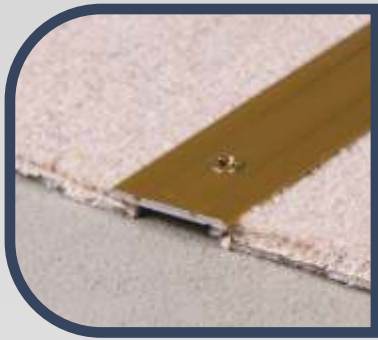

6

Listwy progowe łączeniowe



G 110

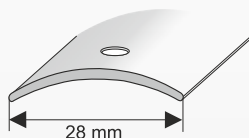

Profil łączeniowy półokrągły wąski

Profil łączeniowy, wiercony, półokrągły, wąski stosowany do połączenia powierzchni podłóg. Montowany do podłoża na znajdujące się w komplecie wkręty przykręcane w specjalnie wywierconych do tego celu otworach od góry profilu.

Aluminium anodowane srebrne

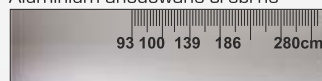

Aluminium anodowane złote

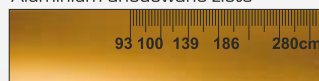

Aluminium anodowane tytan



Aluminium surowe

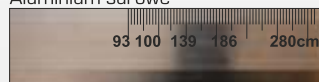

G 111

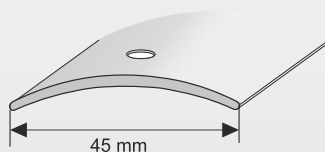

Profil łączeniowy półokrągły szeroki

Profil łączeniowy, wiercony, półokrągły, szeroki stosowany do połączenia powierzchni podłóg. Montowany do podłoża za pomocą kołków rozporowych znajdujących się w komplecie.

Aluminium anodowane srebrne

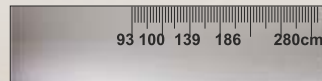

Aluminium anodowane złote

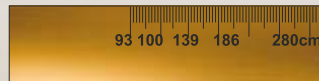

Aluminium anodowane tytan

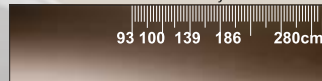

Aluminium surowe

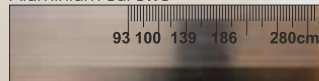

G 109

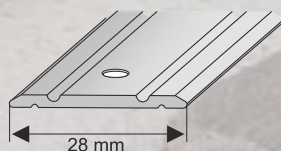

Profil łączeniowy płaski wąski

Profil łączeniowy, wiercony, płaski, wąski stosowany do połączenia powierzchni podłóg. Montowany do podłoża za pomocą kołków rozporowych znajdujących się w komplecie.

Aluminium anodowane srebrne

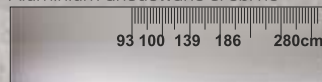

Aluminium anodowane złote

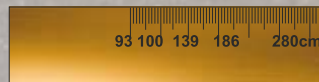

Aluminium anodowane tytan

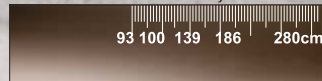

Aluminium surowe

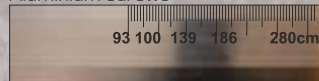

Profil łączeniowy płaski szeroki

Profil łączeniowy, wiercony, płaski, szeroki stosowany do połączenia powierzchni podłóg. Montowany do podłoża na znajdujące się w komplecie wkręty, przykręcane w specjalnie wywierconych do tego celu otworach od góry profilu.

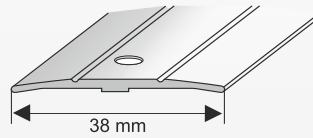

Aluminium anodowane srebrne

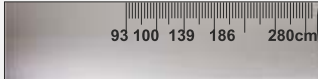

Aluminium anodowane złote



Aluminium anodowane tytan



Aluminium surowe



Profil łączeniowy płaski skośny

Profil łączeniowy, wiercony, skośny stosowany do połączenia powierzchni podłóg znajdujących się na różnym poziomie. Montowany do podłoża na znajdujące się w komplecie wkręty, przykręcane w specjalnie wywierconych do tego celu otworach od góry profilu.

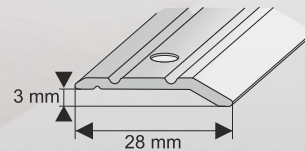

Aluminium anodowane srebrne

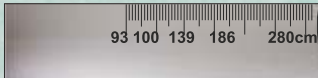

Aluminium anodowane złote

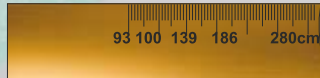

Aluminium anodowane tytan

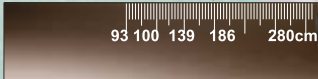

Aluminium surowe

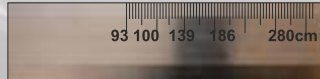

Profil łączeniowy zaciskowy

Profil łączeniowy, zaciskowy stosowany do połączenia powierzchni wykładzin dywanowych. Montowany zaciskając górną część profilu na łączonych powierzchniach wykładzin.

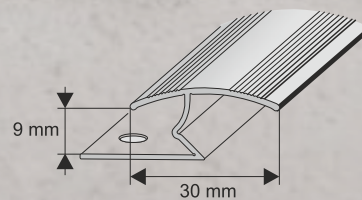

Aluminium anodowane srebrne

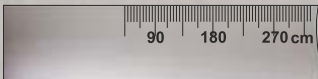

Aluminium anodowane złote



G 837

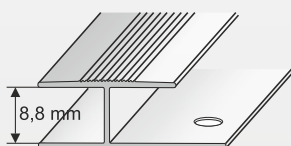

Profil dylatacyjny do paneli „H”

Profil dylatacyjny pozwala na połączenie powierzchni podłóg wykonanych z paneli pływających przy zachowaniu niezbędnej dla tego systemu podłóg dylatacji.

Aluminium anodowane srebrne



Aluminium anodowane złote

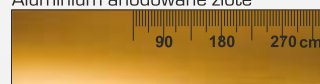

Aluminium anodowane tytan

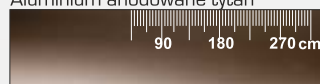

Okleina drewnopodobna



G 88

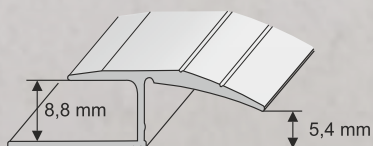
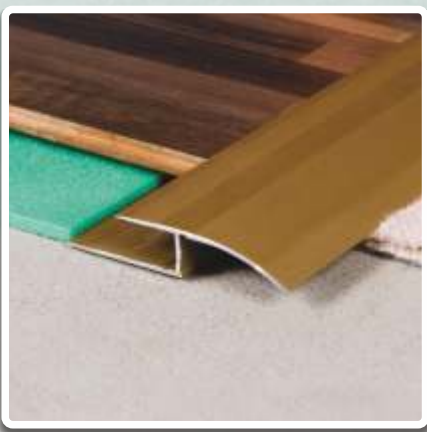

Profil przejściowy do paneli

Profil dylatacyjny skośny stosowany do połączenia powierzchni podłóg wykonanych z paneli pływających ze znajdującymi się na innym poziomie wykładzinami. Pozwala na zachowanie niezbędnej przy systemie podłóg pływających dylatacji.

Aluminium anodowane srebrne

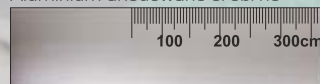

Aluminium anodowane złote

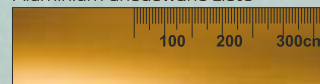

Aluminium anodowane tytan

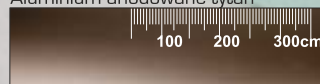

Profil zakończeniowy do paneli

Profil zakończeniowy stosowany do wykończenia powierzchni podłóg wykonanych z paneli pływających wszędzie tam, gdzie nie ma możliwości skorzystania z listwy cokołowej. Pozwala na zachowanie niezbędnej przy systemie podłóg pływających dylatacji.

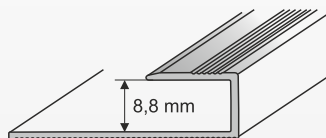

Aluminium anodowane srebrne



Aluminium anodowane złote

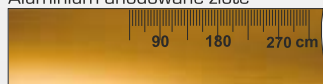

Aluminium anodowane tytan



Okleina drewnopodobna



Profil łączeniowy L30 ukryty sposób montażu

Profil łączeniowy (ukryty montaż) zapewniający trwałe połączenie okładzin podłogowych z zachowaniem potrzebnej dylatacji oraz możliwością zniwelowania różnicy wysokości podłoża.

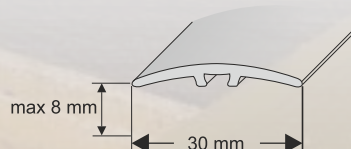

Aluminium anodowane złote

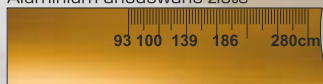

Aluminium surowe

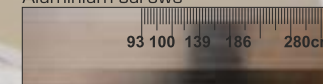

Okleina drewnopodobna

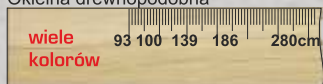

Aluminium anodowane srebrne

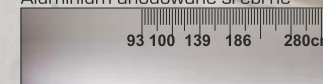

Mosiądz polerowany

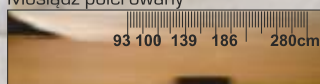

Aluminium anodowane tytan

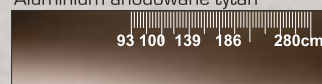

Profil łączeniowy L40 ukryty sposób montażu

Profil łączeniowy (ukryty montaż) zapewniający trwałe połączenie okładzin podłogowych z zachowaniem potrzebnej dylatacji oraz możliwością zniwelowania różnicy wysokości podłoża.

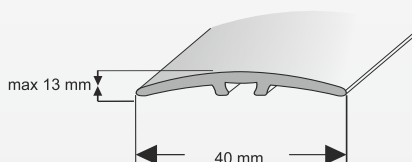

Aluminium anodowane złote

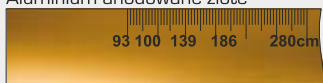

Mosiądz polerowany



Aluminium anodowane tytan



Aluminium anodowane srebrne



Okleina drewnopodobna



Aluminium surowe

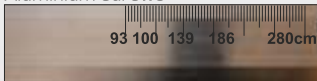

Profil łączeniowy L50 ukryty sposób montażu

Profil łączeniowy (ukryty montaż) zapewniający trwałe połączenie okładzin podłogowych z zachowaniem potrzebnej dylatacji oraz możliwością zniwelowania różnicy wysokości podłoża.

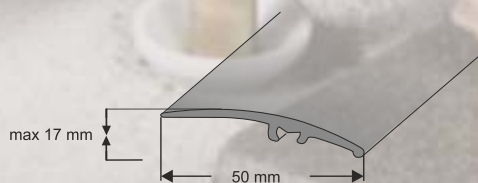

Aluminium anodowane srebrne

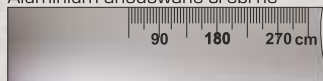

Aluminium anodowane złote

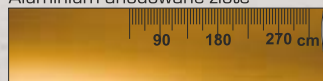

Okleina drewnopodobna



Profil ochronny płaski owalny szeroki

Profil przeznaczony do łączenia powierzchni o niezróżnicowanej wysokości.

Stanowi estetyczne wykończenie paneli, terakoty oraz wykładzin dywanowych zapobiegając potykaniu się o wystający brzeg.

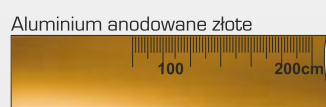
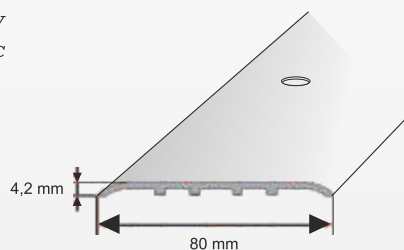

Profil ochronny skośny

Profil chroni krawędzie posadzek o różnych poziomach.

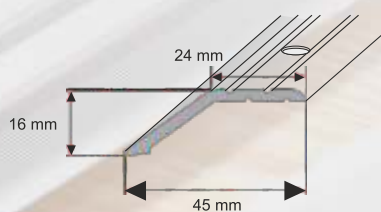

G145

Profil ochronny płaski szeroki z gumą

Profil przeznaczony do łączenia powierzchni o nieróżnicowanej wysokości.

Stanowi estetyczne wykończenie paneli, terakoty oraz wykładzin dywanowych zapobiegając potykaniu się o wystający brzeg.

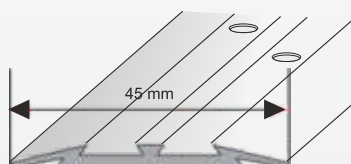

Aluminium anodowane srebrne

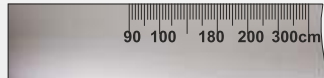

Aluminium anodowane złote



Aluminium anodowane tytan

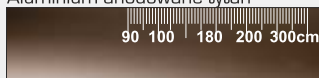

G42

Profil progowy skośny otwierany

Profil chroni krawędzie posadzek o różnych poziomach.

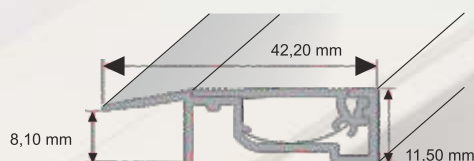

Aluminium anodowane srebrne

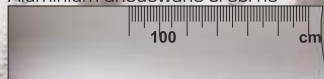

Aluminium anodowane złote

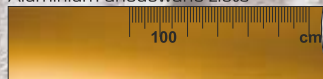

Ukryty sposób montażu:

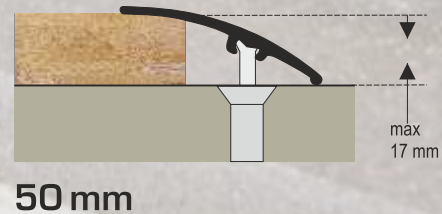
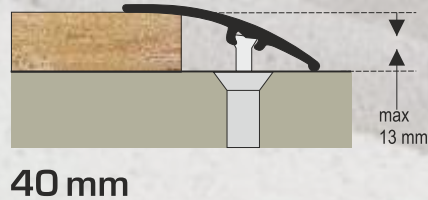
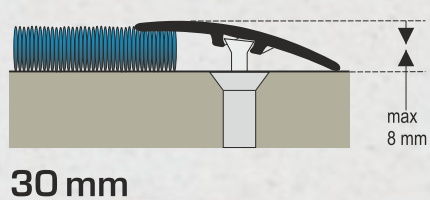
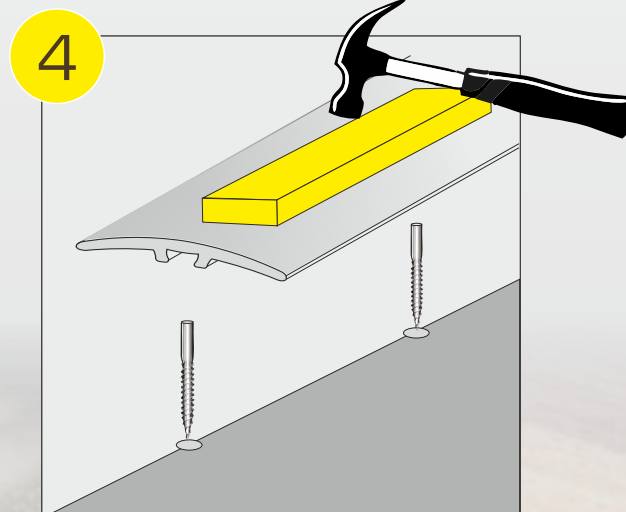
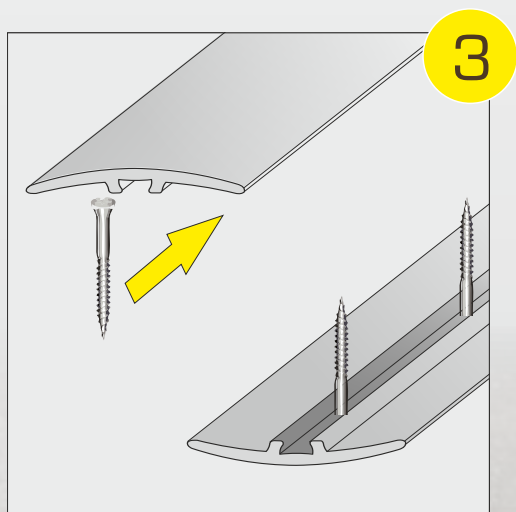
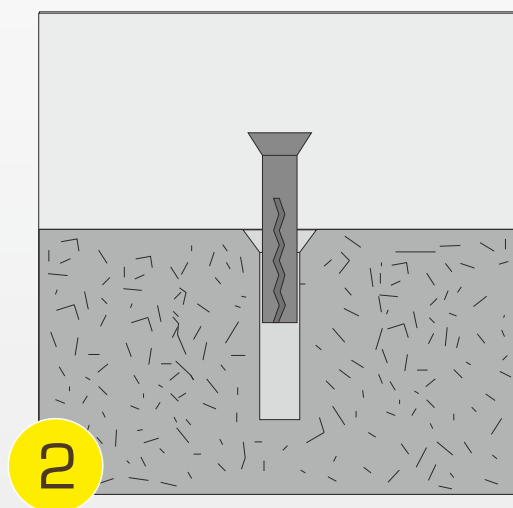
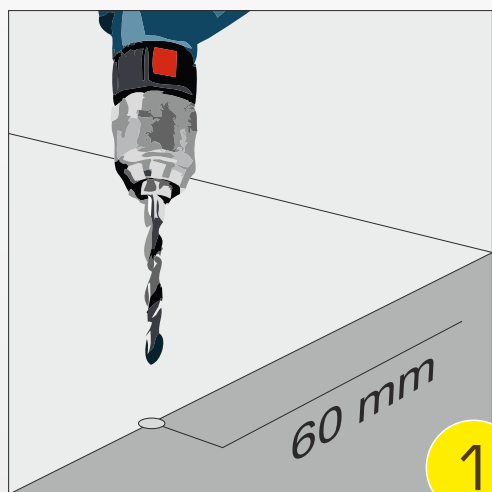

GK 110

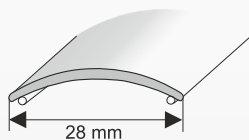

Profil łączeniowy półokrągły wąski klejony

Profil łączeniowy, klejony, półokrągły, wąski stosowany do połączenia powierzchni podłóg. Profil łączeniowy klejony stosowany do wykończenia powierzchni podłóg wszędzie tam gdzie nie istnieje możliwość użycia wkrętów.

Aluminium anodowane srebrne

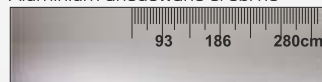

Aluminium anodowane złote

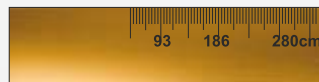

Aluminium anodowane tytan

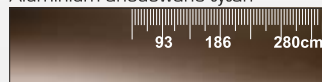

GK 111

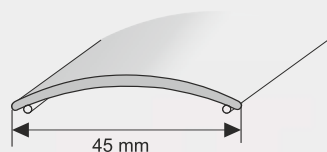

Profil łączeniowy półokrągły szeroki klejony

Profil łączeniowy, klejony, półokrągły, szeroki stosowany do połączenia powierzchni podłóg. Profil łączeniowy klejony stosowany do wykończenia powierzchni podłóg wszędzie tam gdzie nie istnieje możliwość użycia wkrętów.

Aluminium anodowane srebrne

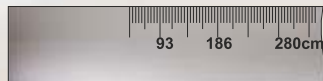

Aluminium anodowane złote

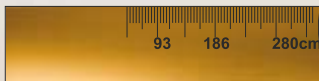

Aluminium anodowane tytan

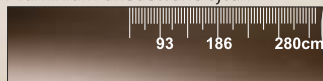

GK 109

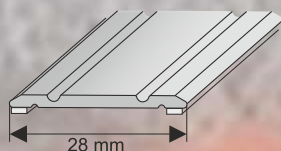
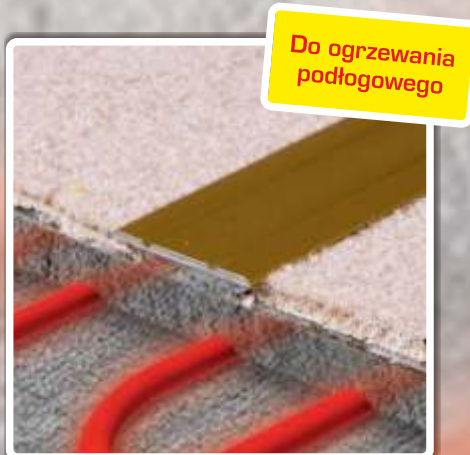

Profil łączeniowy płaski wąski klejony

Profil łączeniowy, klejony, płaski, wąski stosowany do połączenia powierzchni podłóg. Profil łączeniowy klejony stosowany do wykończenia powierzchni podłóg wszędzie tam gdzie nie istnieje możliwość użycia wkrętów.

Aluminium anodowane srebrne

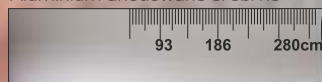

Aluminium anodowane złote

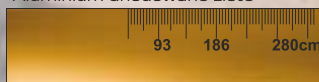

Aluminium anodowane tytan

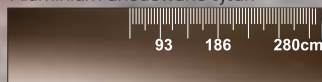

Profil łączeniowy płaski szeroki klejony

Profil łączeniowy, klejony, płaski, szeroki stosowany do połączenia powierzchni podłóg. Profil łączeniowy klejony stosowany do wykończenia powierzchni podłóg wszędzie tam gdzie nie istnieje możliwość użycia wkrętów.

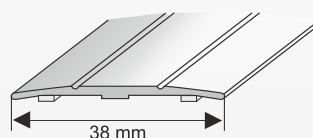

Do ogrzewania podłogowego



Aluminium anodowane srebrne



Aluminium anodowane złote

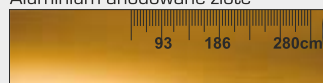

Mosiądz polerowany

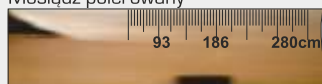

Aluminium anodowane tytan

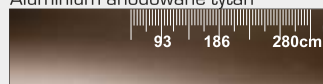

Profil łączeniowy płaski skośny klejony

Profil łączeniowy, klejony, skośny stosowany do połączenia powierzchni podłóg znajdujących się na różnym poziomie. Profil łączeniowy klejony stosowany do wykończenia powierzchni podłóg wszędzie tam gdzie nie istnieje możliwość użycia wkrętów.

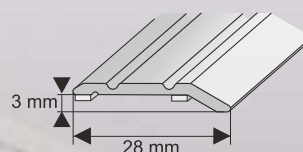

Do ogrzewania podłogowego



Aluminium anodowane srebrne

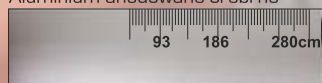

Aluminium anodowane złote

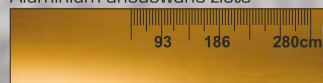

Aluminium anodowane tytan

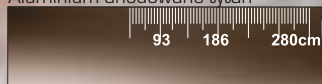

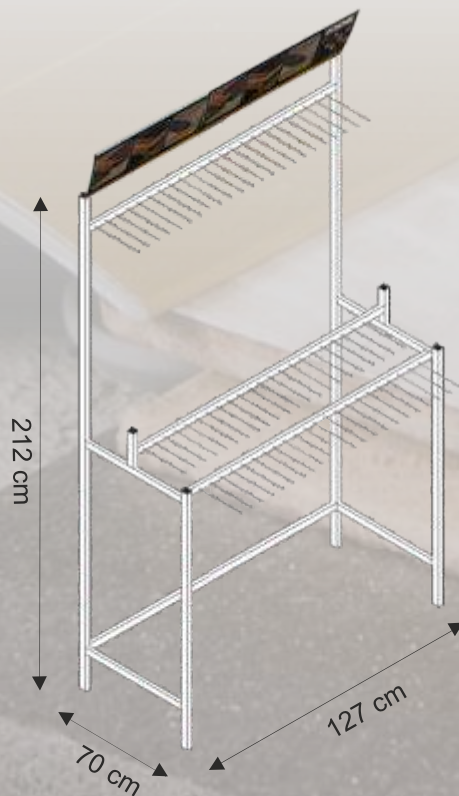
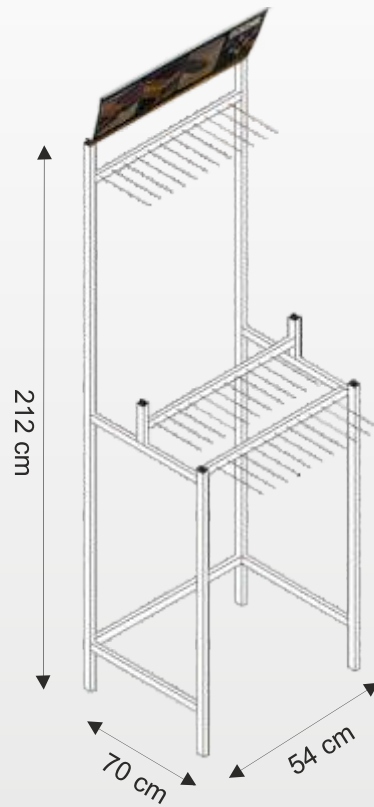

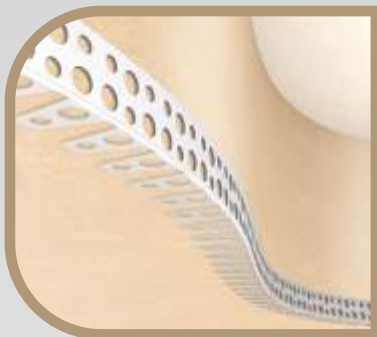

7

Akcesoria ogólnobudowlane

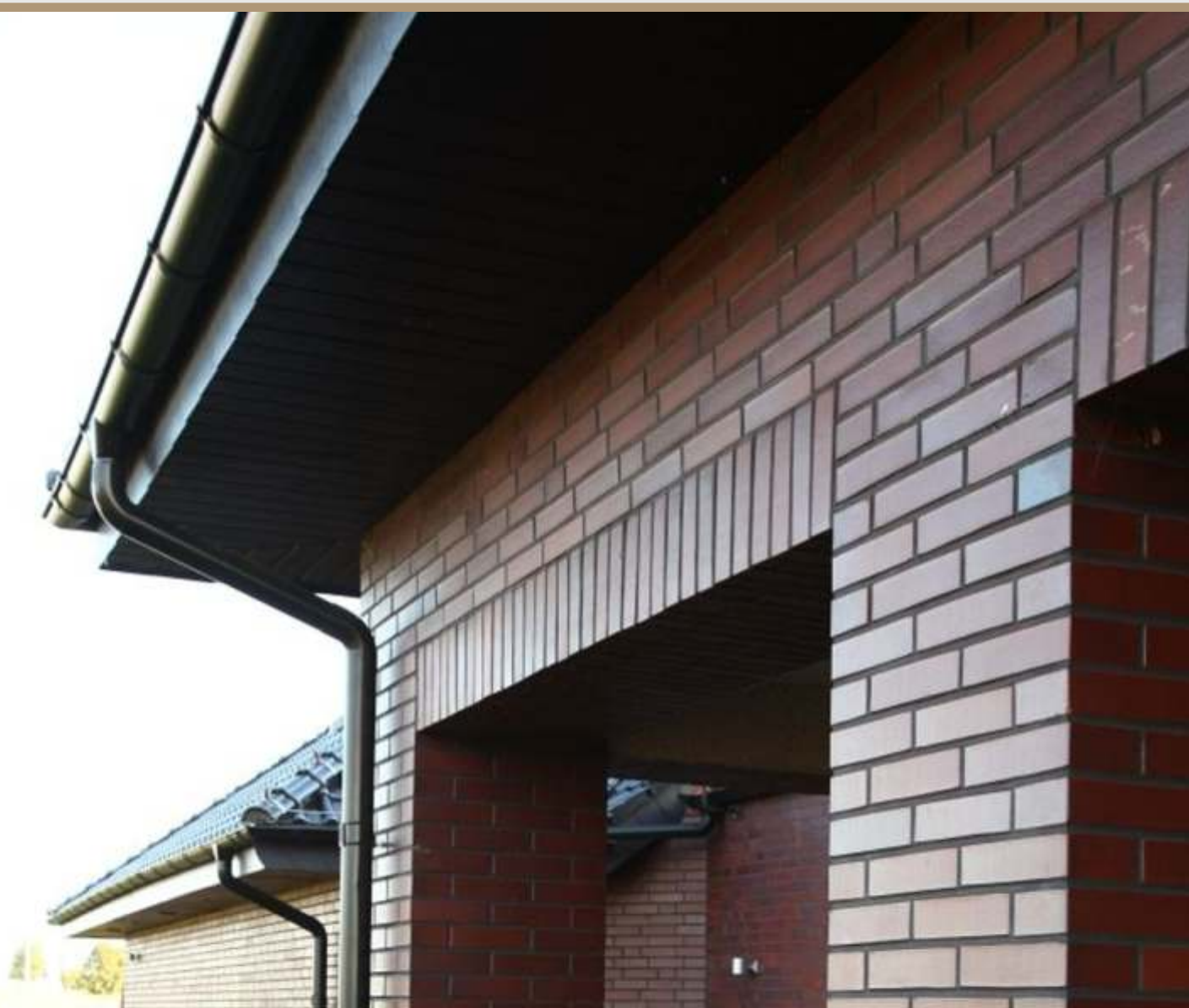



Drzwiczki białe z gałką MDE

Charakterystyka: Wymiar: 20x25



Drzwiczki plastikowe MP

Charakterystyka: Wymiar: 20x25



Maskownica rewizyjna MM

Charakterystyka: Wymiar: 20x25



Maskownica uniwersalna- zestaw zamków magnetycznych „uniwersalny montaż”

Maskownica stosowana pod płytkę, służąca do osłony dowolnej wielkości otworów, które nie mogą być zasłonięte na stałe np. wnęki z licznikami, zaworami, kranami itp.

Charakterystyka: Materiał: blacha ocynk, magnes
Opakowanie zbiorcze: 10 szt.

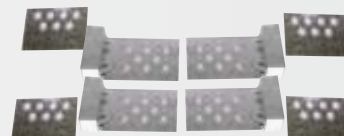

Przyrząd do poziomowania płytek

Proste rozwiązanie pozwalające na łatwe i szybkie wyznaczenie linii układu płytek. Dwie ocynkowane blaszki umieszczone w fudze na początku i na końcu linii służą jako zaczepy cienkiej gumki wyznaczającej po rozciągnięciu linię przebiegu fugi.

Charakterystyka: Materiał: blacha ocynk
Opakowanie zbiorcze: 10 szt.



Półka łazienkowa

Proste i szybkie rozwiązanie na budowę półki, którą można obudować płytkami ceramicznymi.

Charakterystyka: Materiał: styropian z powłoką kartonową
Wymiar: 5x12 [cm]
Długość: 50, 100 [cm]



MTL

Listwa dystansowa do klinkieru

Służy do równego prowadzenia fugi cegieł klinkierowych. Niezbędna do układania elewacji domów, murków i słupków ogrodzeniowych.

Charakterystyka: Wymiary: 6x10, 8x10, 10x10 [mm]
Długość: 200 [cm]
Kolor: czarny
Opakowanie zbiorcze: 50 szt.
Materiał PVC

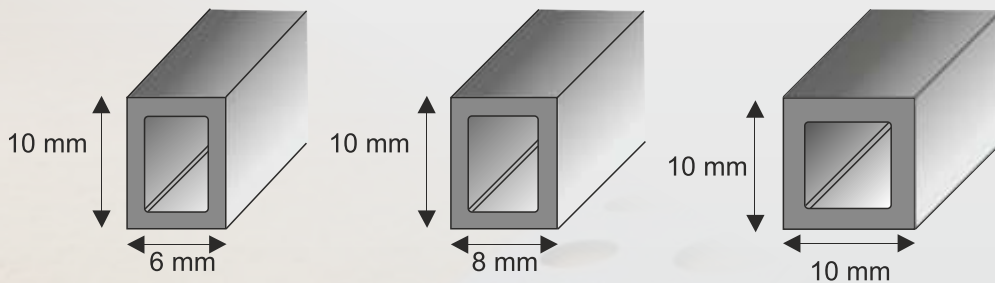

NPL

Narożnik budowlany do łuków

Profil wykonany z PVC stosowany do profilowania we wszelkiego rodzaju łuki oraz zabezpieczenia naroży ścian wykonanych z płyt kartonowo gipsowych.

Charakterystyka: Wymiary: 25x25 [mm]
Długość: 250, 300 [cm]
Opakowanie zbiorcze: 50 szt.





Narożnik budowlany uniwersalny

Profil wykonany z PVC stosowany do zabezpieczania naroży ścian wykonanych z płyt kartonowo gipsowych wszędzie tam gdzie należy regulować kąt rozwarcia.

Charakterystyka: Wymiary: **25x25** [mm]
Długość: **250, 300** [cm]
Opakowanie zbiorcze: **50** szt.



Krzyżyki do luksferów 6 i 10

Krzyżyki służą do wyznaczania równego odstępu pomiędzy montowanymi pustakami szklanymi lub do budowy ścian łukowych.

Charakterystyka: Rozmiar: **6, 10** [mm]
Opakowanie zbiorcze: **100** szt.

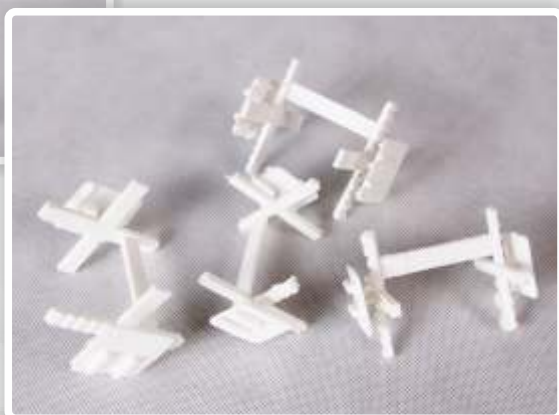

Klin [MK]

Przeznaczony do poziomowania glazury. Pozwala na precyzyjne ułożenie płytek.

Symbol	Nazwa	Ilość blister	Rozmiar
MK-małe	kliny małe	150	27 mm x 4 mm
MK-średnie	kliny średnie	75	35 mm x 7 mm
MK-duże	kliny duże	50	40 mm x 9 mm

Krzyżyki uniwersalne [MK]

Przeznaczony do równego układania glazury i terakoty.

Symbol	Ilość blister	Rozmiar
MK1	150	1
MK1,5	150	1,5
MK2	150	2
MK2,5	150	2,5
MK3	125	3
MK3,5	100	3,5
MK4	100	4
MK5	75	5
MK6	50	6
MK8	30	8
MK10	30	10

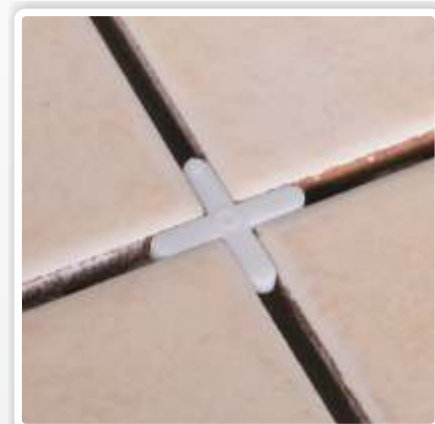

Krzyżyki z uchwytem [MKU]

Przeznaczony do równego układania glazury i terakoty.

Symbol	Ilość blister	Rozmiar
MKU1,5	100	1,5
MKU2	100	2
MKU2,5	100	2,5
MKU3	100	3
MKU4	100	4
MKU5	100	5

1 z kółkiem - zapobiegają zatapaniu się krzyżyka w płytkę

2 bez kółka

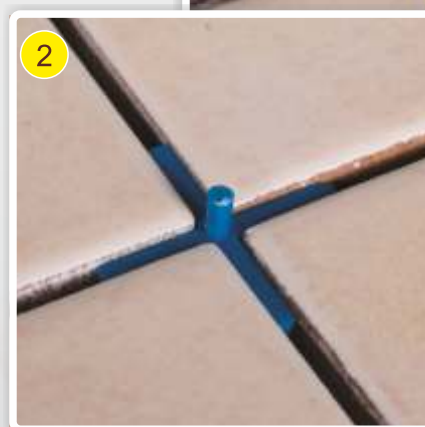
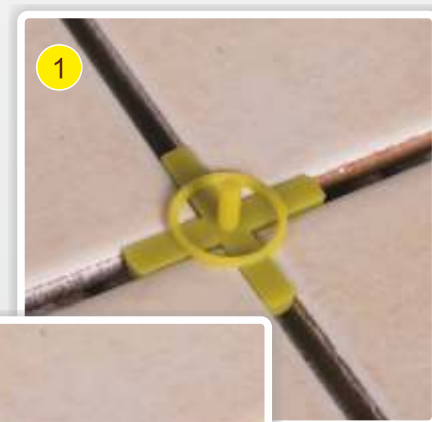

Trójniki do klinkieru [MT]

Przeznaczony do równego układania płytek klinkierowych w tzw. cegielkę.

Symbol	Ilość blister	Rozmiar
MT 8	30	6
MT 10	30	10





System poziomowania płytek

Jest to podstawowa metoda układania glazury co pozwala nam idealnie ułożyć płytki oszczędzając czas oraz zwiększyć wydajność.

Minimalna szerokość fugi 1,5 mm.



Szczypce montażowe



Instrukcja montażu płytek



Układamy i dokładnie poziomujemy pierwszą płytkę.



Wkładamy klipsy pod pierwszą płytkę.



Dokładamy kolejne płytki, wkładając pomiędzy nie klipsy.



Poziomujemy płytki za pomocą klinu. Czynność powtarzamy aż do ułożenia całej zaplanowanej powierzchni.



Gdy zaschnie klej, demontujemy klin za pomocą młotka / dłoni / stopy. Klin jest do wielokrotnego użytku.



Używanie systemu poziomowania daje gwarancję poziomu każdej płytki, dodatkowo minimalizuje krzywizny powstałe przez nierównomierne wysychanie kleju.

Ilość systemu potrzebnego na m²

30 x 30	33 x 33	40 x 40	45 x 45	50 x 50	60 x 60	60 x 30	80 x 80	100 x 30
42 szt.	36 szt.	20 szt.	16 szt.	16 szt.	10 szt.	22 szt.	10 szt.	16 szt.

Taśma uszczelniająca typu TU wykonana jest na nośniku z dzianiny poliestrowej, na który nałożony jest obustronnie, centralnie pas wykonany z termoplastycznego elastomeru. Po obu stronach taśmy widoczna jest faktura w postaci maleńkich rombów. Taka struktura pozwala, [po jej rozwinięciu], na uzyskanie większej efektywnej powierzchni styku z materiałem izolacyjnym. Uzyskuje się wówczas większą przyczepność w przeciwieństwie do taśm o gładkiej powierzchni elastomeru.

Taśma dostarczana jest w rolkach 10 mb i 50 mb. Po uprzednim uzgodnieniu, możliwa jest produkcja w rolkach o innej długości.



Karta techniczna taśmy TU 100

Nośnik: Rodzaj nośnika - dzianina;
Materiał - poliester;
Surowiec - 100% PET;
Gramatura - 555 g/m² +5%.

Uszczelnienie: Materiał termoplastyczny elastomer;
Kolor - wg uzgodnienia;
Nadruk - wg uzgodnienia.

Odporność chemiczna:

Ozon	odporna
Amoniak	odporna
Roztwór sody kaustycznej	odporna
Olej jadalny	odporna
Alkohol	odporna
Kwas azotowy	odporna
Kwas solny	odporna
Kwas siarkowy	odporna
Kwas cytrynowy	odporna
Kwas mlekowy	odporna
Ług sodowy	odporna
Podchloryn sodowy	odporna
Stężony węgiel potasu	odporna

Parametry:

Określenie parametru	Oznaczenie taśmy TU 100
Szerokość całkowita (mm)	{100 do 400} mm
Szerokość uszczelnienia (mm)	{50 do 300} mm
Waga (g/m ²)	555 g/m ²
Grubość całkowita (mm)	0,6 mm
Wytrzymałość na rozciąganie: - w poprzek - wzdłuż	≥ 3,0 MPa ≥ 7,3 MPa
Naprężenie zrywające	≥ 0,5 MPa
Wydłużenie względne przy maksymalnym naprężeniu rozciągającym	≥ 75 MPa
Wydłużenie względne przy zerwaniu	≥ 80 MPa
Wartość siły przy wydłużeniu: 25 % 50 % 75 %	≥ 9,0 N ≥ 12,0 N ≥ 17,0 N
Prześlakliwość wody	brak przy 0,5 MPa
Maksymalne ciśnienie	2,0 bar
Twardość Shore A	60
Odporność na temperatury	- 30 °C do 90 °C
Odporność na UV	odporna

tolerancja wymiarów ±5%

atmosferyczne utlenianie	B
ozon	B
dyfuzja	A
nasiąkliwość wodą	A
para wodna	A
kwasy rozcieńczone	A
kwasy stężone	C
zasady	A
octan etylu	A
węglowodory	
- aromatyczne	E do C
- alifatyczne	E
syntetyczne smary	C
płyny fosforo-organiczne	B
chlorowęglowodory	E
tluszcz roślinne i zwierzęce	B
alkohole	A

Skala odporności: A - bardzo dobra;
B - dobra;
C - mierna;
D - słaba;
E - niezadowolająca.

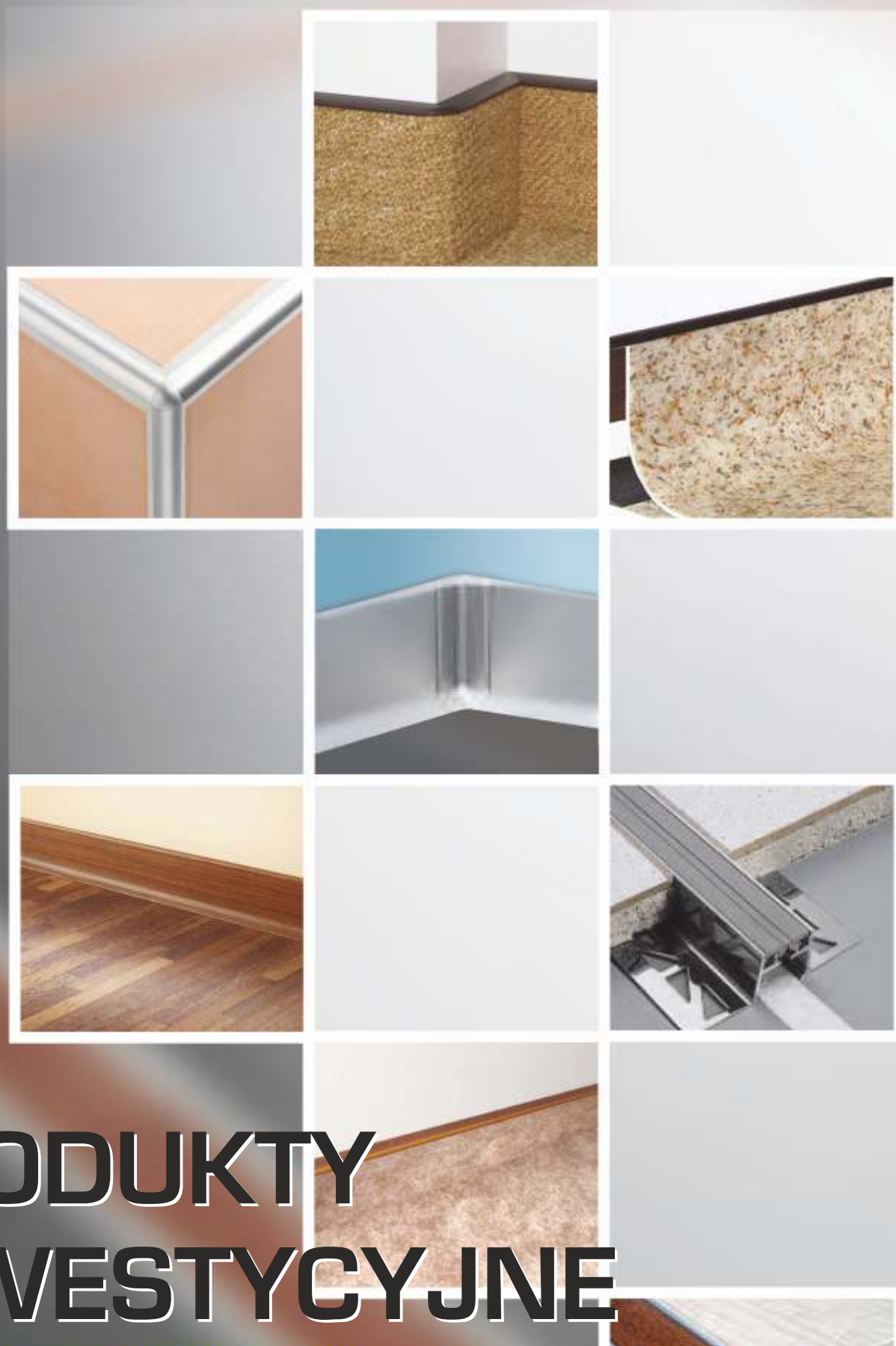

PRODUKTY INWESTYCYJNE

Realizujemy specjalne zamówienia na nietypowe profile inwestycyjne. Szczegóły na naszej stronie internetowej w dziale produkty inwestycyjne.

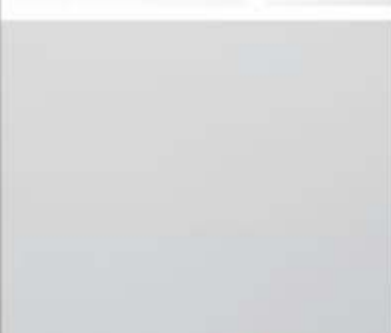
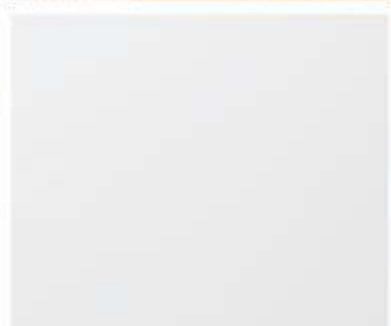
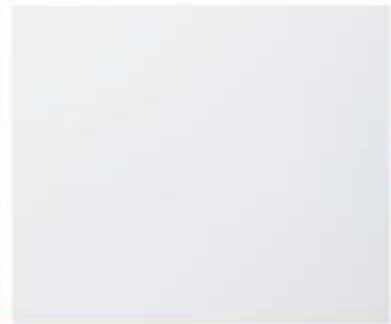

ARTYKUŁY GLAZURNICZE • LISTWY WYKOŃCZENIOWE

GLAZMET
www.glazmet.pl

ARTYKUŁY GLAZURNICZE • LISTWY WYKOŃCZENIOWE

GLAZMET

62-025 KOSTRZYN WLKP.
ul. Rzemieśnicza 9a

tel: +48 61 818 18 42
fax. +48 61 817 86 56
tel.kom. +48 508 145 425

www.glazmet.pl
e-mail: info@glazmet.pl